

## Tartalomjegyzék: 13. fejezet

### Keréksorozatok

### Forgóvilla-sorozatok (kombinálva az adott keréksorozatokkal)

A hozzáillő fixvillás kerekeket lásd a táblázatokban

		LE	LER	LEZ	L	LK	LH	LO			
 <p><b>PO</b></p> <p>Sorozat PO</p> <p>Kerék-Ø [mm] 60 - 300 mm</p> <p>Teherbírás [kg] 150 - 1500 kg</p> <p><b>Oldal 240 - 241</b></p>											
		LE-PO	LER-PO	LEZ-PO	L-PO	LK-PO	LH-PO	LO-PO			
		60 - 200 mm	60 - 200 mm	75 - 200 mm	75 - 250 mm	75 - 200 mm	75 - 250 mm	150 - 300 mm			
		150 - 300 kg	150 - 300 kg	150 - 270 kg	200 - 600 kg	200 - 600 kg	200 - 900 kg	400 - 1100 kg			
		<b>242</b>	<b>243</b>	<b>244</b>	<b>245 - 246</b>	<b>247</b>	<b>248</b>	<b>249</b>			
 <p><b>POW</b></p> <p>Sorozat POW</p> <p>Kerék-Ø [mm] 100 - 125 mm</p> <p>Teherbírás [kg] 200 - 220 kg</p> <p><b>Oldal 250</b></p>											
		LE-POW	LER-POW		L-POW	LK-POW					
		100 - 125 mm	100 - 125 mm		100 - 125 mm	100 - 125 mm					
		150 kg	150 kg		200 kg	200 - 220 kg					
		<b>251</b>	<b>252</b>		<b>253</b>	<b>254</b>					
 <p><b>PP</b></p> <p>Sorozat PP</p> <p>Kerék-Ø [mm] 80 - 200 mm</p> <p>Teherbírás [kg] 120 - 500 kg</p> <p><b>Oldal 255</b></p>											
		LE-PP	LER-PP		L-PP						
		80 - 200 mm	80 - 200 mm		80 - 200 mm						
		120 - 300 kg	120 - 300 kg		120 - 400 kg						
		<b>256</b>	<b>257</b>		<b>258</b>						



**Poliamid kerekek és görgők,  
Polipropilén kerekek és görgők**

Sorozat: PO, kerék-Ø 60 - 125 mm

**Poliamid kerekek,  
közepes kategóriájú kivitel**

 150 - 300 kg



Kiváló minőségű poliamidból, natúr-fehér színű, magas kopásállóság, alacsony gördülési ellenállás, könnyű futás sima padlón, ütésálló, korrózióálló, magas kémiai ellenállóság alkoholokkal, sókkal, zsírokkal, valamint egyes hígított savakkal és lúgokkal szemben, szikló-, tűgörgős- ill. golyócsapággal.  
Részletes leírás: 47. oldal

**Kerekek**

Rendelési kód	Kerék-Ø (D) [mm]	Kerék-szélesség (T2) [mm]	Teherbírás [kg]	Csapágyazás	Tengelyfurat-Ø (d) [mm]	Agyfurat-hossz (T1) [mm]
<b>PO 60/12G</b>	60	29	150	Siklócsapágy	12	35
<b>PO 75/12G</b>	75	32	200	Siklócsapágy	12	35
<b>PO 75/12R</b>	75	32	200	Tűgörgős	12	35
<b>PO 80/12G</b>	80	33	220	Siklócsapágy	12	35
<b>PO 80/12R</b>	80	33	220	Tűgörgős	12	35
<b>PO 100/12G</b>	100	37	280	Siklócsapágy	12	45
<b>PO 100/15G</b>	100	37	280	Siklócsapágy	15	45
<b>PO 100/12R</b>	100	37	250	Tűgörgős	12	45
<b>PO 100/15R</b>	100	37	250	Tűgörgős	15	45
<b>PO 100/8K</b>	100	37	280	Golyócsapágy	8	46
<b>PO 100/10K</b>	100	37	280	Golyócsapágy	10	46
<b>PO 125/12G</b>	125	40	300	Siklócsapágy	12	45
<b>PO 125/15G</b>	125	40	300	Siklócsapágy	15	45
<b>PO 125/20G</b>	125	40	300	Siklócsapágy	20	45
<b>PO 125/12R</b>	125	40	250	Tűgörgős	12	45
<b>PO 125/15R</b>	125	40	250	Tűgörgős	15	45
<b>PO 125/8K</b>	125	40	300	Golyócsapágy	8	46
<b>PO 125/10K</b>	125	40	300	Golyócsapágy	10	46

**További kerék-Ø lásd a következő oldalon**

**Opciók / Tartozékok**



	elektromosan vezető kivitelben, nyommentes szürke	rozsdamentes tűgörgős csapággal	golyócsapágy-tömítéssel
Technikai leírások oldala	47	57	58
Kiegészítő rendelési kód	-ELS	-XR	-KD
Szállítható a köv. kerék-Ø [mm]	érdeklődés alapján	összes méret	100/8K + 125/8K

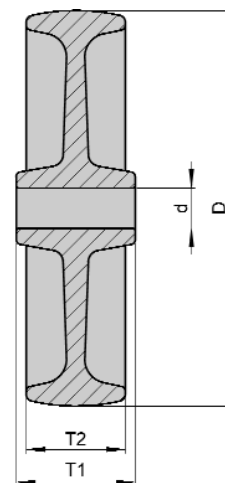

További információk az interneten: [www.blickle.com](http://www.blickle.com)

Sorozat: PO, kerék-Ø 150 - 300 mm

## Poliamid kerekek közepes kategóriájú kivitel

 350 - 1500 kg



Kiváló minőségű poliamidból, natúr-fehér színű, magas kopásállóság, alacsony gördülési ellenállás, könnyű futás sima padlón, ütésálló, korrózióálló, magas kémiai ellenállóság alkoholokkal, sókkal, zsírokkal, valamint egyes hígított savakkal és lúgokkal szemben, sikló- tügörgős ill. golyócsapággal.  
Részletes leírás: 47. oldal

### Kerekek

Rendelési kód	Kerék-Ø (D) [mm]	Kerék- szélesség (T2) [mm]	Teher- bírási [kg]	Csapágyazás	Tengely- furat-Ø (d) [mm]	Agyfurat- hossz (T1) [mm]
<b>PO 151/15G</b>	150	40	350	Siklócsapágy	15	50
<b>PO 151/20G</b>	150	40	350	Siklócsapágy	20	50
<b>PO 150/20G</b>	150	50	400	Siklócsapágy	20	60
<b>PO 150/20R</b>	150	50	400	Tügörgős	20	60
<b>PO 150/20K</b>	150	50	400	Golyócsapágy	20	60
<b>PO 160/20G</b>	160	50	450	Siklócsapágy	20	60
<b>PO 160/20R</b>	160	50	400	Tügörgős	20	60
<b>PO 160/20K</b>	160	50	450	Golyócsapágy	20	60
<b>PO 175/20G</b>	175	50	500	Siklócsapágy	20	60
<b>PO 175/20R</b>	175	50	400	Tügörgős	20	60
<b>PO 175/20K</b>	175	50	500	Golyócsapágy	20	60
<b>PO 200/20G</b>	200	50	600	Siklócsapágy	20	60
<b>PO 200/20R</b>	200	50	400	Tügörgős	20	60
<b>PO 200/20K</b>	200	50	600	Golyócsapágy	20	60
<b>PO 200/25K</b>	200	50	600	Golyócsapágy	25	60
<b>PO 250/25G</b>	250	50	1000	Siklócsapágy	25	65
<b>PO 250/25K</b>	250	50	1000	Golyócsapágy	25	65
<b>PO 300/30G</b>	300	55	1500	Siklócsapágy	30	65
<b>PO 300/30K</b>	300	55	1500	Golyócsapágy	30	65

### Opciók / Tartozékok



	elektromosan vezető kivitelben, nyommentes szűrke	zsirógombbal	rozsdamentes tügörgős csapággal	rozsdamentes golyócsapággal
Technikai leírások oldala	47	47	57	57
Kiegészítő rendelési kód	-ELS	-NI	-XR	-XK
Szállítható a köv. kerék-Ø [mm]	érdeklődés alapján	érdeklődés alapján	összes méret	érdeklődés alapján

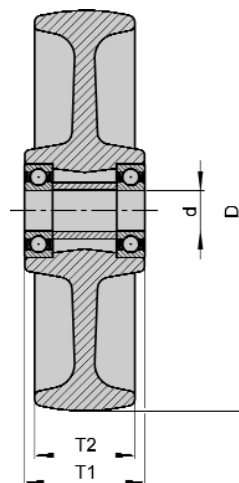

Sorozat: LE-PO, B-PO

## Acéllemez forgó- és fixvillás kerekek

 150 - 300 kg



**Villa:** Sorozat LE/B - Acéllemezről préselt, forgóvilla dupla golyóscsapággal a forgófejben, speciális Blickle-eljárással dinamikusán préselt, ezáltal minimálisra csökkentett a forgófej játéka és rendkívül hosszú élettartam biztosított, forgófejtomítással, csavarozott keréktengely, cinkkel kezelt - krómozott. Rögzítőtalp-ábrák: 71. oldal  
Részletes leírás: 62. és 76. oldal

**Kerekek:** Sorozat PO - Kiváló minőségű poliamidból, natúr-fehér színű, magas kopásállóság, alacsony gördülési ellenállás, könnyű futás sima padlón, ütésálló, korrózióálló, magas kémiai ellenállóság alkoholokkal, sókkal, zsírokkal, valamint egyes higított savakkal és lúgokkal szemben, sikló-, tügörgős- ill. golyóscsapággal. Részletes leírás: 240 - 241 és 47. oldal

Forgóvillás kerekek	Fixvillás kerekek	Forgóvillás kerekek "stop-fix"	Kerék-Ø [mm]	Kerék-szélesség [mm]	Teherbírás [kg]	Csapágyazás	Beépítési magasság [mm]	Talp-méret [mm]	Furat-távolság [mm]	Felfogató-furat-Ø [mm]	Offset forgóvilla [mm]
LE-PO 60G		LE-PO 75G-FI	60	29	150	Siklócsapágy	80	100 x 85	80 x 60	9	35
LE-PO 75G	B-PO 75G	LE-PO 75G-FI	75	32	150	Siklócsapágy	100	100 x 85	80 x 60	9	38
LE-PO 75R	B-PO 75R	LE-PO 75R-FI	75	32	150	Tügörgős	100	100 x 85	80 x 60	9	38
LE-PO 80G	B-PO 80G	LE-PO 80G-FI	80	33	150	Siklócsapágy	102	100 x 85	80 x 60	9	38
LE-PO 80R	B-PO 80R	LE-PO 80R-FI	80	33	150	Tügörgős	102	100 x 85	80 x 60	9	38
LE-PO 100G	B-PO 100G	LE-PO 100G-FI	100	37	150	Siklócsapágy	125	100 x 85	80 x 60	9	36
LE-PO 100R	B-PO 100R	LE-PO 100R-FI	100	37	150	Tügörgős	125	100 x 85	80 x 60	9	36
LE-PO 100K	B-PO 100K	LE-PO 100K-FI	100	37	150	Golyóscsapágy	125	100 x 85	80 x 60	9	36
LE-PO 125G	B-PO 125G	LE-PO 125G-FI	125	40	150	Siklócsapágy	150	100 x 85	80 x 60	9	40
LE-PO 125R	B-PO 125R	LE-PO 125R-FI	125	40	150	Tügörgős	150	100 x 85	80 x 60	9	40
LE-PO 125K	B-PO 125K	LE-PO 125K-FI	125	40	150	Golyóscsapágy	150	100 x 85	80 x 60	9	40
LE-PO 150G	B-PO 150G	LE-PO 150G-FI	150	50	300	Siklócsapágy	190	140 x 110	105 x 75-80	11	54
LE-PO 150R	B-PO 150R	LE-PO 150R-FI	150	50	300	Tügörgős	190	140 x 110	105 x 75-80	11	54
LE-PO 160G	B-PO 160G	LE-PO 160G-FI	160	50	300	Siklócsapágy	195	140 x 110	105 x 75-80	11	54
LE-PO 160R	B-PO 160R	LE-PO 160R-FI	160	50	300	Tügörgős	195	140 x 110	105 x 75-80	11	54
LE-PO 175G	B-PO 175G	LE-PO 175G-FI	175	50	300	Siklócsapágy	213	140 x 110	105 x 75-80	11	54
LE-PO 175R	B-PO 175R	LE-PO 175R-FI	175	50	300	Tügörgős	213	140 x 110	105 x 75-80	11	54
LE-PO 200G	B-PO 200G	LE-PO 200G-FI	200	50	300	Siklócsapágy	235	140 x 110	105 x 75-80	11	54
LE-PO 200R	B-PO 200R	LE-PO 200R-FI	200	50	300	Tügörgős	235	140 x 110	105 x 75-80	11	54

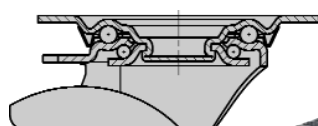

### Opciók / Tartozékok

	préselt acél porvédővel, horganyzott	"stop-top" fékkel	Írány-tartó (lose)* 1 x 360°	Írány-tartó (lose)* 1 x 360°	golyóscsapágy-tömítéssel
Technikai leírások oldala	79	77	78	78	58
Kiegészítő rendelési kód	-FA	-ST	RI-03.01	RI-03.03	-KD
Szállítható a köv. kerék-Ø [mm]	75 - 200	150 - 200	100 + 125	150 - 200	100 + 125

\* csak fék nélküli forgóvillás kerekek számára

Sorozat: LER-PO

## Hátfuratos préselt acél forgóvilla kerekek

 150 - 300 kg



**Villa:** Sorozat LER - Acéllemezéből préselt, hátfuratos, forgóvilla dupla golyócsapággal a forgófejben, speciális Blickle-eljárással dinamikusán préselt, ezáltal minimálisra csökkentett a forgófej játéka és hosszú élettartam biztosított, stabil központi csappal. Csavarozott keréktengely, cinkkel bevont - krómozott. Részletes leírás: 62. és 76. oldal

**Kerekek:** Sorozat PO - Kiváló minőségű poliamidból, natúr-fehér színű, magas kopásállóság, alacsony gördülési ellenállás, könnyű futás sima padlón, ütészálló, korrozioálló, magas kémiai ellenállóság alkohollokkal, sókkal, zsirokkal, valamint egyes higított savakkal és lúgokkal szemben, síkló-, tűgörgős- ill. golyócsapággal. Részletes leírás: 240 - 241 és 47. oldal

Forgóvilla kerekek	Forgóvilla kerekek "stop-fix"	Kerék-Ø [mm]	Kerék-szélesség [mm]	Teherbírási [kg]	Csapágyazás	Beépítési magasság [mm]	Talp-Ø [mm]	Hátfurat-Ø [mm]	Offset [mm]
LER-PO 60G		60	29	150	Siklócsapágy	80	70	13	35
LER-PO 75G	LER-PO 75G-FI	75	32	150	Siklócsapágy	100	70	13	38
LER-PO 75R	LER-PO 75R-FI	75	32	150	Tűgörgős	100	70	13	38
LER-PO 80G	LER-PO 80G-FI	80	33	150	Siklócsapágy	102	70	13	38
LER-PO 80R	LER-PO 80R-FI	80	33	150	Tűgörgős	102	70	13	38
LER-PO 100G	LER-PO 100G-FI	100	37	150	Siklócsapágy	125	70	13	36
LER-PO 100R	LER-PO 100R-FI	100	37	150	Tűgörgős	125	70	13	36
LER-PO 100K	LER-PO 100K-FI	100	37	150	Golyócsapágy	125	70	13	36
LER-PO 125G	LER-PO 125G-FI	125	40	150	Siklócsapágy	150	70	13	40
LER-PO 125R	LER-PO 125R-FI	125	40	150	Tűgörgős	150	70	13	40
LER-PO 125K	LER-PO 125K-FI	125	40	150	Golyócsapágy	150	70	13	40
LER-PO 150G	LER-PO 150G-FI	150	50	300	Siklócsapágy	190	88	13	54
LER-PO 150R	LER-PO 150R-FI	150	50	300	Tűgörgős	190	88	13	54
LER-PO 160G	LER-PO 160G-FI	160	50	300	Siklócsapágy	195	88	13	54
LER-PO 160R	LER-PO 160R-FI	160	50	300	Tűgörgős	195	88	13	54
LER-PO 175G	LER-PO 175G-FI	175	50	300	Siklócsapágy	213	88	13	54
LER-PO 175R	LER-PO 175R-FI	175	50	300	Tűgörgős	213	88	13	54
LER-PO 200G	LER-PO 200G-FI	200	50	300	Siklócsapágy	235	88	13	54
LER-PO 200R	LER-PO 200R-FI	200	50	300	Tűgörgős	235	88	13	54

### Opciók / Tartozékok



	préselt acél porvédővel, horganyzott	golyócsapágy-tömítéssel
Technikai leírások oldala	79	58
Kiegészítő rendelési kód	-FA	-KD
Szállítható a köv. kerék-Ø [mm]	75 - 200	100 + 125

Sorozat: LEZ-PO

## Csapos préselt acél forgóvillás kerekek

 150 - 270 kg



**Villa:** Sorozat LEZ - Acéllemezéből préselt, csapos, dupla golyócsapággal a forgófejben, speciális Blickle-eljárással dinamikusan préselt, ezáltal minimálisra csökkentett a forgófej játéka és hosszú élettartam biztosított, stabil központi csappal. Csavarozott keréktengely, cinkkel bevont - krómozott. Részletes leírás: 62. és 76. oldal

**Kerekek:** Sorozat PO - Kiváló minőségű poliamidból, natúr-fehér színű, magas kopásállóság, alacsony gördülési ellenállás, könnyű futás sima padlón, ütésálló, korrózióálló, magas kémiai ellenállóság alkohollokkal, sókkal, zsírokkal, valamint egyes higított savakkal és lúgokkal szemben, siklócsapággal. Részletes leírás: 204 - 241 és 47. oldal

Forgóvillás kerekek		Forgóvillás kerekek "stop-fix"		Kerék-Ø [mm]	Kerék-szélesség [mm]	Teherbírás [kg]	Csapágyazás	Beépítési magasság [mm]	Csap-Ø [mm]	Csap-hossz [mm]	Offset [mm]
Rendelési kód	Rendelési kód										
LEZ-PO 75G	LEZ-PO 75G-FI	75	32	150	Siklócsapágy	100	20	50	38		
LEZ-PO 80G	LEZ-PO 80G-FI	80	33	150	Siklócsapágy	102	20	50	38		
LEZ-PO 100G	LEZ-PO 100G-FI	100	37	150	Siklócsapágy	125	20	50	36		
LEZ-PO 125G	LEZ-PO 125G-FI	125	40	150	Siklócsapágy	150	20	50	40		
LEZ-PO 150G-22	LEZ-PO 150G-22-FI	150	50	270	Siklócsapágy	190	22	60	54		
LEZ-PO 150G-27	LEZ-PO 150G-27-FI	150	50	270	Siklócsapágy	190	27	60	54		
LEZ-PO 160G-22	LEZ-PO 160G-22-FI	160	50	270	Siklócsapágy	195	22	60	54		
LEZ-PO 160G-27	LEZ-PO 160G-27-FI	160	50	270	Siklócsapágy	195	27	60	54		
LEZ-PO 200G-22	LEZ-PO 200G-22-FI	200	50	270	Siklócsapágy	235	22	60	54		
LEZ-PO 200G-27	LEZ-PO 200G-27-FI	200	50	270	Siklócsapágy	235	27	60	54		

### Opciók / Tartozékok



préselt acél porvédővel, horganyzott

Technikai leírások oldala

79

Kiegészítő rendelési kód

-FA

Szállítható a köv. kerék-Ø [mm]

összes méret

Sorozat: L-PO, B-PO, kerék-Ø 75 - 150 mm

## Préselt acél forgó- és fixvillás kerekek, közepes kivitel

 200 - 400 kg



**Villa:** Sorozat L/B - Acéllemezről préselt, forgóvilla dupla golyócsapággal a forgófejben, speciális Blickle-eljárással dinamikusan préselt, ezáltal minimálisra csökkentett a forgófej játéka és rendkívül hosszú élettartam biztosított, stabil központi csappal (150-200 mm kerék-Ø), forgófejtomítással, csavarozott keréktengeley, cinkkel bevont - krómozott. Rögzítőtalp-ábrák: 71. oldal  
Részletes leírás: 62. és 76. oldal

**Kerekek:** Sorozat PO - Kiváló minőségű poliamidból, natúr-fehér színű, magas kopásállóság, alacsony gördülési ellenállás, könnyű futás sima padlón, ütésálló, korrózióálló, magas kémiai ellenállóság alkoholokkal, sókkal, zsírokkal, valamint egyes hígított savakkal és lúgokkal szemben, sikló-, tügörgős- ill. golyócsapággal. Részletes leírás: 240 - 241 és 47. oldal

Forgóvillás kerekek	Fixvillás kerekek	Forgóvillás kerekek "stop-fix"	Kerék-Ø [mm]	Kerék-szélesség [mm]	Teherbírás [kg]	Csapágyazás	Beépítési magasság [mm]	Talp-méret [mm]	Furat-távolság [mm]	Felfogató-furat-Ø [mm]	Offset forgóvilla [mm]
L-PO 75G	B-PO 75G	L-PO 75G-FI	75	32	200	Siklócsapágy	100	100 x 85	80 x 60	9	38
L-PO 75R	B-PO 75R	L-PO 75R-FI	75	32	200	Tügörgős	100	100 x 85	80 x 60	9	38
L-PO 80G	B-PO 80G	L-PO 80G-FI	80	33	200	Siklócsapágy	102	100 x 85	80 x 60	9	38
L-PO 80R	B-PO 80R	L-PO 80R-FI	80	33	200	Tügörgős	102	100 x 85	80 x 60	9	38
L-PO 100G	B-PO 100G	L-PO 100G-FI	100	37	200	Siklócsapágy	125	100 x 85	80 x 60	9	36
L-PO 100R	B-PO 100R	L-PO 100R-FI	100	37	200	Tügörgős	125	100 x 85	80 x 60	9	36
L-PO 100K	B-PO 100K	L-PO 100K-FI	100	37	200	Golyócsapágy	125	100 x 85	80 x 60	9	36
L-PO 125G	B-PO 125G	L-PO 125G-FI	125	40	200	Siklócsapágy	150	100 x 85	80 x 60	9	40
L-PO 125R	B-PO 125R	L-PO 125R-FI	125	40	200	Tügörgős	150	100 x 85	80 x 60	9	40
L-PO 125K	B-PO 125K	L-PO 125K-FI	125	40	200	Golyócsapágy	150	100 x 85	80 x 60	9	40
L-PO 150G	B-PO 150G	L-PO 150G-FI	150	50	400	Siklócsapágy	190	140 x 110	105 x 75-80	11	60
L-PO 150R	B-PO 150R	L-PO 150R-FI	150	50	400	Tügörgős	190	140 x 110	105 x 75-80	11	60
L-PO 150K	B-PO 150K	L-PO 150K-FI	150	50	400	Golyócsapágy	190	140 x 110	105 x 75-80	11	60

További kerék-Ø lásd a következő oldalon

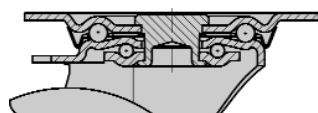

### Opciók / Tartozékok



	préselt acél porvédővel, horganyzott	"stop-top" fékkel	Íránytartó (lose)* 1 x 360°	Íránytartó (lose)* 1 x 360°	rozsdamentes persellyel a kerékagyban	rozsdamentes tügörgős csapággal a kerékagyban	rozsdamentes golyócsapággal a kerékagyban
Technikai leírások oldala	79	77	78	78	79	57	57
Kiegészítő rendelési kód	-FA	-ST	RI-03.01	RI-05.03	-XA	-XR	-XK
Szállítható a köv. kerék-Ø [mm]	összes méret	összes méret	100 + 125	150	összes siklócsapágyas kivitel	összes méret	érdeklődés alapján

\* csak fék nélküli forgóvillás kerekek számára



Sorozat: L-PO, B-PO, BH-PO, kerék-Ø 160 - 250 mm

## Préselt acél forgó- és fixvillás kerekek, közepes kivitel

 400 - 600 kg



**Villa:** Sorozat L/B/BH - Acéllemezből préselt, forgóvilla dupla golyóscsapággal a megerősített forgófejben, speciális Blickle-eljárással dinamikusán préselt, ezáltal minimálisra csökkentett a forgófej játéka és rendkívül hosszú élettartam biztosított, stabil központi csappal, forgófejtemetése (kivéve 175x175 talpméretű villák), csavarozott keréktengely, cinkkel bevont - krómozott. Rögzítőtalp-ábrák: 71. oldal  
Részletes leírás: 62. és 76. oldal

**Kerekek:** Sorozat PO - Kiváló minőségű poliamidból, natúr-fehér színű, magas kopásállóság, alacsony gördülési ellenállás, könnyű futás sima padlón, ütészálló, korrózióálló, magas kémiai ellenállóság alkoholokkal, sókkal, zsírokkal, valamint egyes higított savakkal és lúgokkal szemben, síkló-, tégőrgős- ill. golyóscsapággal. Részletes leírás: 241 és 47. oldal

Forgóvillás kerekek	Fixvillás kerekek	Forgóvillás kerekek "stop-fix"	Kerék-Ø [mm]	Kerék-szélesség [mm]	Teherbírás [kg]	Csapágyazás	Beépítési magasság [mm]	Talp-méret [mm]	Furat-távolság [mm]	Felfogató-furat-Ø [mm]	Offset forgóvilla [mm]
Rendelési kód	Rendelési kód	Rendelési kód									
L-PO 160G	B-PO 160G	L-PO 160G-FI	160	50	400	Síklócsapágy	195	140 x 110	105 x 75-80	11	60
L-PO 160R	B-PO 160R	L-PO 160R-FI	160	50	400	Tégőrgős	195	140 x 110	105 x 75-80	11	60
L-PO 160K	B-PO 160K	L-PO 160K-FI	160	50	400	Golyóscsapágy	195	140 x 110	105 x 75-80	11	60
L-PO 175G	B-PO 175G	L-PO 175G-FI	175	50	400	Síklócsapágy	213	140 x 110	105 x 75-80	11	60
L-PO 175R	B-PO 175R	L-PO 175R-FI	175	50	400	Tégőrgős	213	140 x 110	105 x 75-80	11	60
L-PO 175K	B-PO 175K	L-PO 175K-FI	175	50	400	Golyóscsapágy	213	140 x 110	105 x 75-80	11	60
L-PO 200G	B-PO 200G	L-PO 200G-FI	200	50	400	Síklócsapágy	235	140 x 110	105 x 75-80	11	65
L-PO 200R	B-PO 200R	L-PO 200R-FI	200	50	400	Tégőrgős	235	140 x 110	105 x 75-80	11	65
L-PO 200K	B-PO 200K	L-PO 200K-FI	200	50	400	Golyóscsapágy	235	140 x 110	105 x 75-80	11	65
L-PO 250G-3	BH-PO 250G	*	250	50	600	Síklócsapágy	295	140 x 110	105 x 75-80	11	77
L-PO 250K-3	BH-PO 250K	*	250	50	600	Golyóscsapágy	295	140 x 110	105 x 75-80	11	77
L-PO 250G		*	250	50	600	Síklócsapágy	295	175 x 175	140 x 140	15	70
	B-PO 250G		250	50	600	Síklócsapágy	295	220 x 120	190 x 75	15	

\* "stop-top" rögzítés lásd Opciók / Tartozékok

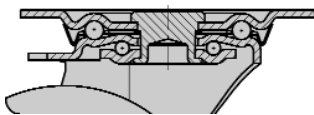

### Opciók / Tartozékok



	préselt acél porvédővel, horganyzott	"stop-top" fékkel	Írány-tartó (lose)** 1 x 360°	rozsdamentes persellyel a kerékagyban	rozsdamentes tégőrgős csapággal a kerékagyban	rozsdamentes golyóscsapággal a kerékagyban
Technikai leírások oldala	79	77	78	79	57	57
Kiegészítő rendelési kód	-FA	-ST	RI-05.03	-XA	-XR	-XK
Szállítható a köv. kerék-Ø [mm]	160 - 200	összes méret	160 - 200	összes síkló-csapágyas kivitel	összes méret	érdeklődés alapján

\*\* csak fék nélküli forgóvillás kerekek számára

Sorozat: LK-PO, BK-PO, BH-PO

## Acéllemez forgó- és fixvillás kerekek, masszív kivitel

 200 - 600 kg



**Villa:** Sorozat LK/BK/BH - Erős acéllemezről préselt, forgóvilla dupla golyócsapággal a forgófejben, speciális Blickle-eljárással dinamikusán préselt, ezáltal minimálisra csökkentett a forgófej játéka és rendkívül hosszú élettartam biztosított, stabil központi csappal (150-200 mm kerék-Ø), forgófejtitéssel, csavarozott keréktengeley, cinkkel bevont - krómozott. Rögzítőtalp-ábrák: 71. oldal  
Részletes leírás: 63. és 76. oldal

**Kerekek:** Sorozat PO - Kiváló minőségű poliamidból, natúr-fehér színű, magas kopásállóság, alacsony gördülési ellenállás, könnyű futás sima padlón, ütészálló, korrozóálló, magas kémiai ellenállóság alkoholokkal, sókkal, zsírokkal, valamint egyes hígított savakkal és lúgokkal szemben, síkló-, tügörgős- ill. golyócsapággal. Részletes leírás: 240 - 241 és 47. oldal

Forgóvillás kerekek	Fixvillás kerekek	Forgóvillás kerekek "stop-fix"	Kerék-Ø [mm]	Kerék-szélesség [mm]	Teherbírás [kg]	Csapágyazás	Beépítési magasság [mm]	Talp-méret [mm]	Furat-távolság [mm]	Felfogató-furat-Ø [mm]	Offset forgóvilla [mm]
LK-PO 75G	BK-PO 75G	*	75	32	200	Siklócsapágy	108	100 x 85	80 x 60	9	40
LK-PO 75R	BK-PO 75R	*	75	32	200	Tügörgős	108	100 x 85	80 x 60	9	40
LK-PO 100G-1	BK-PO 100G-1	LK-PO 100G-1-FI	100	37	280	Siklócsapágy	130	100 x 85	80 x 60	9	45
LK-PO 100R-1	BK-PO 100R-1	LK-PO 100R-1-FI	100	37	250	Tügörgős	130	100 x 85	80 x 60	9	45
LK-PO 100K-1	BK-PO 100K-1	LK-PO 100K-1-FI	100	37	280	Golyócsapágy	130	100 x 85	80 x 60	9	45
LK-PO 100G-3	BK-PO 100G-3	LK-PO 100G-3-FI	100	37	280	Siklócsapágy	130	140 x 110	105 x 75-80	11	45
LK-PO 100R-3	BK-PO 100R-3	LK-PO 100R-3-FI	100	37	250	Tügörgős	130	140 x 110	105 x 75-80	11	45
LK-PO 100K-3	BK-PO 100K-3	LK-PO 100K-3-FI	100	37	280	Golyócsapágy	130	140 x 110	105 x 75-80	11	45
LK-PO 125G-1	BK-PO 125G-1	LK-PO 125G-1-FI	125	40	300	Siklócsapágy	155	100 x 85	80 x 60	9	48
LK-PO 125R-1	BK-PO 125R-1	LK-PO 125R-1-FI	125	40	250	Tügörgős	155	100 x 85	80 x 60	9	48
LK-PO 125K-1	BK-PO 125K-1	LK-PO 125K-1-FI	125	40	300	Golyócsapágy	155	100 x 85	80 x 60	9	48
LK-PO 125G-3	BK-PO 125G-3	LK-PO 125G-3-FI	125	40	300	Siklócsapágy	155	140 x 110	105 x 75-80	11	48
LK-PO 125R-3	BK-PO 125R-3	LK-PO 125R-3-FI	125	40	250	Tügörgős	155	140 x 110	105 x 75-80	11	48
LK-PO 125K-3	BK-PO 125K-3	LK-PO 125K-3-FI	125	40	300	Golyócsapágy	155	140 x 110	105 x 75-80	11	48
LK-PO 150G	BH-PO 150G	LK-PO 150G-FI	150	50	400	Siklócsapágy	197	140 x 110	105 x 75-80	11	63
LK-PO 150K	BH-PO 150K	LK-PO 150K-FI	150	50	400	Golyócsapágy	197	140 x 110	105 x 75-80	11	63
LK-PO 160G	BH-PO 160G	LK-PO 160G-FI	160	50	450	Siklócsapágy	202	140 x 110	105 x 75-80	11	63
LK-PO 160K	BH-PO 160K	LK-PO 160K-FI	160	50	450	Golyócsapágy	202	140 x 110	105 x 75-80	11	63
LK-PO 175G	BH-PO 175G	LK-PO 175G-FI	175	50	500	Siklócsapágy	220	140 x 110	105 x 75-80	11	65
LK-PO 175K	BH-PO 175K	LK-PO 175K-FI	175	50	500	Golyócsapágy	220	140 x 110	105 x 75-80	11	65
LK-PO 200G	BH-PO 200G	LK-PO 200G-FI	200	50	600	Siklócsapágy	245	140 x 110	105 x 75-80	11	65
LK-PO 200K	BH-PO 200K	LK-PO 200K-FI	200	50	600	Golyócsapágy	245	140 x 110	105 x 75-80	11	65

\* "stop-top" rögzítés lásd Opciók / Tartozékok

### Opciók / Tartozékok



	préselt acél porvédővel, horganyzott	"stop-top" fékkel	"ideal-stop" fékkel beépítési magasság + 17mm**	Íránytartó (lose)*** 1 x 360°	Íránytartó (lose)*** 1 x 360°	rozsdamentes persellyel a kerékagyban	rozsdamentes tügörgős csapágy (-XR) / golyócsapágy (-XK)
Technikai leírások oldala	79	77	77	78	78	79	57
Kiegészítő rendelési kód	-FA	-ST	-IS	RI-03.03	RI-05.03	-XA	-XR, -XK
Szállítható a köv. kerék-Ø [mm]	összes méret	összes méret	160 + 200	100 + 125 Talp 140x110	150 - 200	összes síkló-csapágyas kivitel	érdeklődés alapján

\*\* tartozék műanyag adapterlap, „Ideal stop” nélkül szerelt forgó- és fixvillás görgők beépítési magasságának kiegyenlítéséhez: rendelési kód: AP3

\*\*\* csak fék nélküli forgóvillás kerekek számára

Sorozat: LH-PO, BH-PO

## Préselt acél forgó- és fixvillás kerekek, nagy teherbírású kivitel

 200 - 900 kg



**Villa:** Sorozat LH/BH - Erős acéllemezről préselt, forgóvilla masszív villaszárakkal és talppal, nagyon stabil csavarozott és biztosított forgófejcsappal, dupla golyócsapággal a forgófejben, **megerősítve négy speciálisan megformált, keményített csapágyfészek beépítésével, ezáltal különösen ellenálló ütődésekkel szemben.**

Csavarozott kerékrögzés, cinkkel bevont - krómozott.

Rögztítőtalpak rajzai: 71. oldal

Részletes leírás: 63. és 76. oldal

**Kerekek:** Sorozat PO - Kiváló minőségű poliamidból, natúr-fehér színű, magas kopásállóság, alacsony gördülési ellenállás, könnyű futás sima padlón, ütésálló, korrózióálló, magas kémiai ellenállóság alkoholokkal, sókkal, zsírokkal, valamint egyes hígított savakkal és lúgokkal szemben, síkló- ill. golyócsapággal.

Részletes leírás: 240 - 241 és 47. oldal

Forgóvillás kerekek	Fixvillás kerekek	Forgóvillás kerekek "stop-fix"	Kerék-Ø [mm]	Kerék-szélesség [mm]	Teherbírás [kg]	Csapágyzás	Beépítési magasság [mm]	Talp-méret [mm]	Furat-távolság [mm]	Felfogató-furat-Ø [mm]	Offset forgóvilla [mm]
LH-PO 75G	BH-PO 75G	LH-PO 75G-FI	75	32	200	Síklócsapágy	118	100 x 85	80 x 60	9	45
LH-PO 100G-1	BH-PO 100G-1	LH-PO 100G-1-FI	100	37	280	Síklócsapágy	140	100 x 85	80 x 60	9	45
LH-PO 100K-1	BH-PO 100K-1	LH-PO 100K-1-FI	100	37	280	Golyócsapágy	140	100 x 85	80 x 60	9	45
LH-PO 100G-3		LH-PO 100G-3-FI	100	37	280	Síklócsapágy	140	140 x 110	105 x 75-80	11	45
LH-PO 100K-3		LH-PO 100K-3-FI	100	37	280	Golyócsapágy	140	140 x 110	105 x 75-80	11	45
LH-PO 125G-1	BH-PO 125G-1	LH-PO 125G-1-FI	125	40	300	Síklócsapágy	165	100 x 85	80 x 60	9	45
LH-PO 125K-1	BH-PO 125K-1	LH-PO 125K-1-FI	125	40	300	Golyócsapágy	165	100 x 85	80 x 60	9	45
LH-PO 125G-3	BH-PO 125G-3	LH-PO 125G-3-FI	125	40	300	Síklócsapágy	165	140 x 110	105 x 75-80	11	45
LH-PO 125K-3	BH-PO 125K-3	LH-PO 125K-3-FI	125	40	300	Golyócsapágy	165	140 x 110	105 x 75-80	11	45
LH-PO 150G	BH-PO 150G	LH-PO 150G-FI	150	50	400	Síklócsapágy	197	140 x 110	105 x 75-80	11	65
LH-PO 150K	BH-PO 150K	LH-PO 150K-FI	150	50	400	Golyócsapágy	197	140 x 110	105 x 75-80	11	65
LH-PO 160G	BH-PO 160G	LH-PO 160G-FI	160	50	450	Síklócsapágy	202	140 x 110	105 x 75-80	11	65
LH-PO 160K	BH-PO 160K	LH-PO 160K-FI	160	50	450	Golyócsapágy	202	140 x 110	105 x 75-80	11	65
LH-PO 175G	BH-PO 175G	LH-PO 175G-FI	175	50	500	Síklócsapágy	220	140 x 110	105 x 75-80	11	67
LH-PO 175K	BH-PO 175K	LH-PO 175K-FI	175	50	500	Golyócsapágy	220	140 x 110	105 x 75-80	11	67
LH-PO 200G	BH-PO 200G	LH-PO 200G-FI	200	50	600	Síklócsapágy	245	140 x 110	105 x 75-80	11	70
LH-PO 200K	BH-PO 200K	LH-PO 200K-FI	200	50	600	Golyócsapágy	245	140 x 110	105 x 75-80	11	70
LH-PO 250G	BH-PO 250G	*	250	50	900	Síklócsapágy	295	140 x 110	105 x 75-80	11	82
LH-PO 250K	BH-PO 250K	*	250	50	900	Golyócsapágy	295	140 x 110	105 x 75-80	11	82

13

További információk az interneten: [www.blickle.com](http://www.blickle.com)

### Opciók / Tartozékok



	préselt acél porvédővel, horganyzott	"stop-top" fékkel	"ideal-stop" fékkel beépítési magasság + 17mm**	Irány-tartó (lose)***	tömítéssel + zsírzógombbal a forgófejben***	rozsdamentes persellyel a kerékagyban	rozsdamentes golyócsapággal a kerékagyban
Technikai leírások oldala	79	77	77	78	63	79	57
Kiegészítő rendelési kód	-FA	-ST	-IS	RI-05.03	-DN	-XA	-XK
Szállítható a köv. kerék-Ø [mm]	75 - 200	összes méret	160 + 200	150 - 200	érdeklődés alapján	összes síkló-csapágyas kivitel	érdeklődés alapján

\*\* tartozék műanyag adapterlap, „Ideal stop” nélkül szerelt forgó- és fixvillás görgők beépítési magasságának kiegyenlítéséhez: rendelési kód: AP3

\*\*\* csak fék nélküli forgóvillás kerekek számára

Sorozat: LO-PO, BO-PO

## Hegesztett nagy teherbírású forgó- és fixvillás kerekek

 400 - 1100 kg



**Villa:** Sorozat LO/BO - Szolid hegesztett acél konstrukció, forgóvilla dupla golyócsapággal a forgófejben, **megerősítve négy speciálisan megformált, keményített csapágyfészek beépítésével.** Labirintustömítés a forgófejben, zsirógombbal, hegesztett nagyon stabil központi csappal csavarozva és biztosítva.

Csavarozott kerékrögzés, cinkkel bevont - krómozott.  
Rögztőtálpak rajzai: 71. oldal  
Részletes leírás: 64. és 77. oldal

**Kerekek:** Sorozat PO - Kiváló minőségű poliamidból, natúr-fehér színű, magas kopásállóság, alacsony gördülési ellenállás, könnyű futás sima padlón, ütésálló, korrozóálló, magas kémiai ellenállóság alkohollokkal, sókkal, zsirokkal, valamint egyes hígított savakkal és lúgokkal szemben, sikló- ill. golyócsapággal.  
Részletes leírás: 241. és 47. oldal

Forgóvillás kerekek	Fixvillás kerekek	Forgóvillás kerekek "stop-top"	Kerék-Ø [mm]	Kerék-szélesség [mm]	Teherbírás [kg]	Csapágyazás	Beépítési magasság [mm]	Talp-méret [mm]	Furat-távolság [mm]	Felfogató-furat-Ø [mm]	Offset forgóvilla [mm]
LO-PO 150G	BO-PO 150G	LO-PO 150G-ST	150	50	400	Siklócsapágy	200	140 x 110	105 x 75-80	11	55
LO-PO 150K	BO-PO 150K	LO-PO 150K-ST	150	50	400	Golyócsapágy	200	140 x 110	105 x 75-80	11	55
LO-PO 160G	BO-PO 160G	LO-PO 160G-ST	160	50	450	Siklócsapágy	205	140 x 110	105 x 75-80	11	55
LO-PO 160K	BO-PO 160K	LO-PO 160K-ST	160	50	450	Golyócsapágy	205	140 x 110	105 x 75-80	11	55
LO-PO 200G	BO-PO 200G	LO-PO 200G-ST	200	50	600	Siklócsapágy	245	140 x 110	105 x 75-80	11	60
LO-PO 200K	BO-PO 200K	LO-PO 200K-ST	200	50	600	Golyócsapágy	245	140 x 110	105 x 75-80	11	60
LO-PO 250G	BO-PO 250G	LO-PO 250G-ST	250	50	1000	Siklócsapágy	295	140 x 110	105 x 75-80	11	70
LO-PO 250K	BO-PO 250K	LO-PO 250K-ST	250	50	1000	Golyócsapágy	295	140 x 110	105 x 75-80	11	70
LO-PO 300K	BO-PO 300K	LO-PO 300K-ST	300	55	1100	Golyócsapágy	350	140 x 110	105 x 75-80	11	75

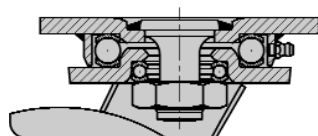

### Opciók / Tartozékok

	iránytartóval 2 x 180°	rozsdamentes persellyel a kerékagyban	rozsdamentes golyócsapággal a kerékagyban
Technikai leírások oldala	78	79	57
Kiegészítő rendelési kód	-RI2	-XA	-XK
Szállítható a köv. kerék-Ø [mm]	150 - 200	összes sikló-csapágyas kivétel	érdeklődés alapján

Sorozat: POW

## Hangcsillapító poliamid kerekek

 200 - 220 kg



**Futófelület:** Kiváló minőségű poliamidból, fehér színű, **hangtompító hatású (-10 Decibel) az elasztikus tömörgumi köztesgyűrű hatására**, piros színű, magas kopásállóság, alacsony gördülési ellenállás, könnyű futás sima padlón, ütésálló, korrozíóálló.

**Kerékagy:** Kiváló minőségű poliamidból, fehér színű, ütésálló, korrozíóálló, tűgörgős ill. golyóscsapággal. A tűgörgős kivitel persellyel és integrált műanyag porvédővel.  
Részletes leírás: 47. oldal.

### Kerekek

Rendelési kód	Kerék-Ø (D) [mm]	Kerék- szélesség (T2) [mm]	Teher- bírási [kg]	Csapágyazás	Tengely- furat-Ø (d) [mm]	Agyfurat- hossz (T1) [mm]
<b>POW 100/8R-FK</b>	100	35	200	Tűgörgős	8	46
<b>POW 100/8K</b>	100	35	200	Golyóscsapágy	8	46
<b>POW 100/10K</b>	100	35	200	Golyóscsapágy	10	46
<b>POW 125/8R-FK</b>	125	35	220	Tűgörgős	8	46
<b>POW 125/8K</b>	125	35	220	Golyóscsapágy	8	46
<b>POW 125/10K</b>	125	35	220	Golyóscsapágy	10	46

### Opciók / Tartozékok

	rozsdamentes tűgörgős csapággal
Technikai leírások oldala	57
Kiegészítő rendelési kód	-XR
Szállítható a köv. kerék-Ø [mm]	érdeklődés alapján

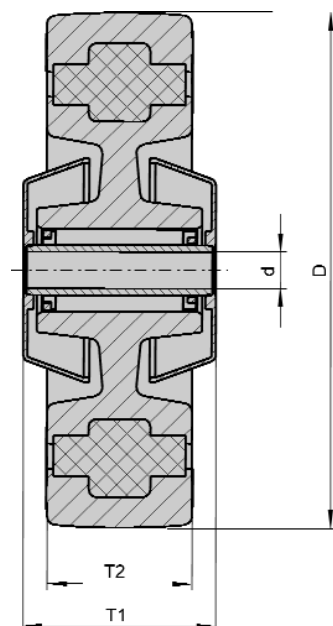

Sorozat: LE-POW, B-POW

## Acéllemez forgó- és fixvillás kerekek

 150 kg



**Villa:** Sorozat LE/B - Acéllemezről préselt, forgóvilla dupla golyóscsapággal a forgófejben, speciális Blickle-eljárással dinamikusan préselt, ezáltal minimálisra csökkentett a forgófej játéka és rendkívül hosszú élettartam biztosított, forgófejtitéssel, csavarozott keréktengely, cinkkel kezelt - krómozott.  
Rögzítőtálcák: 71. oldal  
Részletes leírás: 62. és 76. oldal

**Kerekek:** Sorozat POW - Futófelület: Kiváló minőségű poliamidból, fehér színű, **hangtompító hatású (-10 Decibel) az elasztikus tömör gumis köztesgyűrű hatására**, piros színű, magas kopásállóság, alacsony gördülési ellenállás, könnyű futás sima padlón, ütészálló, korrózióálló.  
Kerékagy: Kiváló minőségű poliamidból, fehér színű, ütészálló, korrózióálló, tügörgős ill. golyóscsapággal. A tügörgős kivitel persellyel és integrált műanyag porvédővel.  
Részletes leírás: 250. és 47. oldal.

Forgóvilla kerekek	Fixvilla kerekek	Forgóvilla kerekek "stop-fix"	Kerék-Ø [mm]	Kerék-szélesség [mm]	Teherbírás [kg]	Csapágyazás	Beépítési magasság [mm]	Talp-méret [mm]	Furat-távolság [mm]	Felfogató-furat-Ø [mm]	Offset forgóvilla [mm]
LE-POW 100R-FK	B-POW 100R-FK	LE-POW 100R-FI-FK	100	35	150	Tügörgős	125	100 x 85	80 x 60	9	36
LE-POW 100K	B-POW 100K	LE-POW 100K-FI	100	35	150	Golyóscsapágy	125	100 x 85	80 x 60	9	36
LE-POW 125R-FK	B-POW 125R-FK	LE-POW 125R-FI-FK	125	35	150	Tügörgős	150	100 x 85	80 x 60	9	40
LE-POW 125K	B-POW 125K	LE-POW 125K-FI	125	35	150	Golyóscsapágy	150	100 x 85	80 x 60	9	40

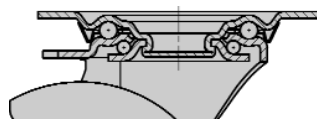

### Opciók / Tartozékok

	rozsdamentes tügörgős csapággal a kerékagyban
Technikai leírások oldala	57
Kiegészítő rendelési kód	-XR
Szállítható a köv. kerék-Ø [mm]	érdeklődés alapján

Sorozat: LER-POW

## Hátfuratos préselt acél forgóvillás kerekek

 150 kg



**Villa:** Sorozat LER - Acéllemezből préselt, hátfuratos, forgóvilla dupla golyóscsapággal a forgófejben, speciális Blickle-eljárással dinamikusan préselt, ezáltal minimálisan csökkentett a forgófej játéka és hosszú élettartam biztosított, stabil központi csappal. Csavarozott keréktengely, cinkkel bevont - krómozott. Részletes leírás: 62. és 76. oldal

**Kerekek:** Sorozat POW - Futófelület: Kiváló minőségű poliamidból, fehér színű, **hangtompító hatású (-10 Decibel) az elasztikus tömörgumi köztesgyűrű hatására**, piros színű, magas kopásállóság, alacsony gördülési ellenállás, könnyű futás sima padlón, ütésálló, korrózióálló.

Kerékagy: Kiváló minőségű poliamidból, fehér színű, ütésálló, korrózióálló, tügörgős ill. golyóscsapággal. A tügörgős kivitel persellyel és integrált műanyag porvédővel. Részletes leírás: 250. és 47. oldal.

Forgóvillás kerekek		Forgóvillás kerekek "stop-fix"		Kerék-Ø [mm]	Kerék-szélesség [mm]	Teherbírási [kg]	Csapágyazás	Beépítési magasság [mm]	Talp-Ø [mm]	Hátfurat-Ø [mm]	Offset [mm]
Rendelési kód	Rendelési kód	Rendelési kód	Rendelési kód								
LER-POW 100R-FK	LER-POW 100R-FI-FK	LER-POW 100K-FI	LER-POW 100K-FI	100	35	150	Tügörgős	125	70	13	36
LER-POW 100K	LER-POW 100K-FI	LER-POW 125R-FK	LER-POW 125R-FI-FK	100	35	150	Golyóscsapágy	125	70	13	36
LER-POW 125R-FK	LER-POW 125R-FI-FK	LER-POW 125K-FI	LER-POW 125K-FI	125	35	150	Tügörgős	150	70	13	40
LER-POW 125K	LER-POW 125K-FI			125	35	150	Golyóscsapágy	150	70	13	40

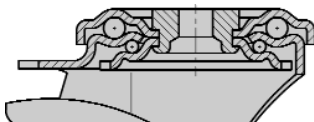

### Opciók / Tartozékok

	rozsdamentes tügörgős csapággal a kerékagyban
Technikai leírások oldala	57
Kiegészítő rendelési kód	-XR
Szállítható a köv. kerék-Ø [mm]	érdeklődés alapján

Sorozat: L-POW, B-POW

## Préselt acél forgó- és fixvillás kerekek, közepes kivitel

 200 kg



**Villa:** Sorozat L/B - Acéllemezről préselt, forgóvilla dupla golyóscsapággal a forgófejben, speciális Blickle-eljárással dinamikusán préselt, ezáltal minimálisra csökkentett a forgófej játéka és rendkívül hosszú élettartam biztosított, forgófej-tömítéssel, csavarozott keréktengely, cinkkel bevont - krómozott.  
Rögzítőtálcák: 71. oldal  
Részletes leírás: 62. és 76. oldal

**Kerekek:** Sorozat POW - Futófelület: Kiváló minőségű poliamidból, fehér színű, **hangtompító hatású (-10 Decibel) az elasztikus tömör gumis köztesgyűrű hatására**, piros színű, magas kopásállóság, alacsony gördülési ellenállás, könnyű futás sima padlón, ütészálló, korrózióálló.  
Kerékagy: Kiváló minőségű poliamidból, fehér színű, ütészálló, korrózióálló, tágörögös ill. golyóscsapággal. A tágörögös kivitel persellyel és integrált műanyag porvédővel.  
Részletes leírás: 250. és 47. oldal.

Forgóvillás kerekek	Fixvillás kerekek	Forgóvillás kerekek "stop-fix"	Kerék-Ø [mm]	Kerék-szélesség [mm]	Teherbírás [kg]	Csapágyazás	Beépítési magasság [mm]	Talp-méret [mm]	Furat-távolság [mm]	Felfogató-furat-Ø [mm]	Offset forgóvilla [mm]
L-POW 100R-FK	B-POW 100R-FK	L-POW 100R-FI-FK	100	35	200	Tágörögös	125	100 x 85	80 x 60	9	36
L-POW 100K	B-POW 100K	L-POW 100K-FI	100	35	200	Golyóscsapágy	125	100 x 85	80 x 60	9	36
L-POW 125R-FK	B-POW 125R-FK	L-POW 125R-FI-FK	125	35	200	Tágörögös	150	100 x 85	80 x 60	9	40
L-POW 125K	B-POW 125K	L-POW 125K-FI	125	35	200	Golyóscsapágy	150	100 x 85	80 x 60	9	40

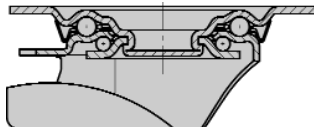

### Opciók / Tartozékok

	rozsdamentes tágörögös csapággal a kerékagyban
Technikai leírások oldala	57
Kiegészítő rendelési kód	-XR
Szállítható a köv. kerék-Ø [mm]	érdeklődés alapján



Sorozat: LK-POW, BK-POW

## Acéllemez forgó- és fixvillás kerekek, masszív kivitel

 200 - 220 kg



**Villa:** Sorozat LK/BK - Erős acéllemezről préselt, forgóvilla dupla golyóscsapággal a forgófejben, speciális Blickle-eljárással dinamikusán préselt, ezáltal minimálisra csökkentett a forgófej játéka és rendkívül hosszú élettartam biztosított, stabil központi csappal, csavarozott keréktengely, cinkkel bevont - krómozott.  
Rögzítőtalp-ábrák: 71. oldal  
Részletes leírás: 63. és 76. oldal

**Kerekek:** Sorozat POW - Futófelület: Kiváló minőségű poliamidból, fehér színű, **hangtompító hatású (-10 Decibel) az elasztikus tömörgumi köztesgyűrű hatására**, piros színű, magas kopásállóság, alacsony gördülési ellenállás, könnyű futás sima padlón, ütészálló, korrózióálló.  
Kerékagy: Kiváló minőségű poliamidból, fehér színű, ütészálló, korrózióálló, golyóscsapággal.  
Részletes leírás: 250. és 47. oldal.

Forgóvillás kerekek	Fixvillás kerekek	Forgóvillás kerekek "stop-fix"	Kerék-Ø [mm]	Kerék-szélesség [mm]	Teherbírás [kg]	Csapágyazás	Beépítési magasság [mm]	Talp-méret [mm]	Furat-távolság [mm]	Felfogató-furat-Ø [mm]	Offset forgóvilla [mm]
LK-POW 100K-1	BK-POW 100K-1	LK-POW 100K-1-FI	100	35	200	Golyóscsapágy	130	100 x 85	80 x 60	9	45
LK-POW 100K-3	BK-POW 100K-3	LK-POW 100K-3-FI	100	35	200	Golyóscsapágy	130	140 x 110	105 x 75-80	11	45
LK-POW 125K-1	BK-POW 125K-1	LK-POW 125K-1-FI	125	35	220	Golyóscsapágy	155	100 x 85	80 x 60	9	48
LK-POW 125K-3	BK-POW 125K-3	LK-POW 125K-3-FI	125	35	220	Golyóscsapágy	155	140 x 110	105 x 75-80	11	48

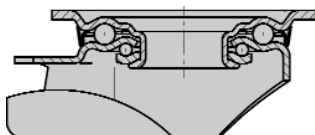

Sorozat: PP

## Polipropilén kerekek

 120 - 500 kg



Polipropilénből, fekete színű, ütésálló, korrózióálló, sikló- ill. tűgörgős csapággal.  
Részletes leírás: 46. oldal

### Kerekek

Rendelési kód	Kerék-Ø (D) [mm]	Kerék- szélesség (T2) [mm]	Téher- bírási [kg]	Csapágyazás	Tengely- furat-Ø (d) [mm]	Agyfurat- hossz (T1) [mm]
<b>PP 80/12G</b>	80	33	120	Siklócsapágy	12	35
<b>PP 80/12R</b>	80	33	120	Tűgörgős	12	35
<b>PP 100/12G</b>	100	37	160	Siklócsapágy	12	45
<b>PP 100/15G</b>	100	37	160	Siklócsapágy	15	45
<b>PP 100/12R</b>	100	37	160	Tűgörgős	12	45
<b>PP 100/15R</b>	100	37	160	Tűgörgős	15	45
<b>PP 125/12G</b>	125	40	200	Siklócsapágy	12	45
<b>PP 125/15G</b>	125	40	200	Siklócsapágy	15	45
<b>PP 125/12R</b>	125	40	200	Tűgörgős	12	45
<b>PP 125/15R</b>	125	40	200	Tűgörgős	15	45
<b>PP 150/20G</b>	150	50	300	Siklócsapágy	20	60
<b>PP 150/20R</b>	150	50	300	Tűgörgős	20	60
<b>PP 200/20G</b>	200	50	500	Siklócsapágy	20	60
<b>PP 200/20R</b>	200	50	400	Tűgörgős	20	60

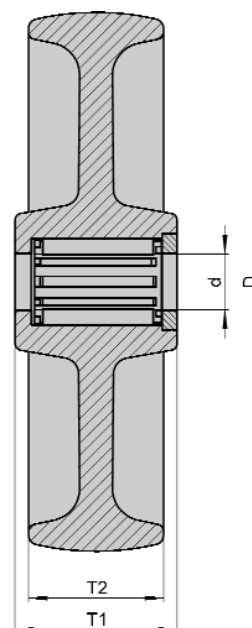

Sorozat: LE-PP, B-PP

## Acéllemez forgó- és fixvillás kerekek

 120 - 300 kg



**Villa:** Sorozat LE/B - Acéllemezről préselt, forgóvilla dupla golyócsapággal a forgófejben, speciális Blickle-eljárással dinamikusan préselt, ezáltal minimálisra csökkentett a forgófej játéka és rendkívül hosszú élettartam biztosított, forgófej-tömítéssel, csavarozott kerétkengely, cinkkel kezelt - krómozott. Rögzítőtalp-ábrák: 71. oldal  
Részletes leírás: 62. és 76. oldal

**Kerekek:** Sorozat PP - Polipropilénből, fekete színű, ütésálló, korrózióálló, sikló- ill. tégőrgős csapággal. Részletes leírás: 255. és 46. oldal

Forgóvillás kerekek	Fixvillás kerekek	Forgóvillás kerekek "stop-fix"									
Rendelési kód	Rendelési kód	Rendelési kód	Kerék-Ø [mm]	Kerék-szélesség [mm]	Teherbírás [kg]	Csapágyazás	Beépítési magasság [mm]	Talp-méret [mm]	Furat-távolság [mm]	Felfogató-furat-Ø [mm]	Offset forgóvilla [mm]
LE-PP 80G	B-PP 80G	LE-PP 80G-FI	80	33	120	Siklócsapágy	102	100 x 85	80 x 60	9	38
LE-PP 80R	B-PP 80R	LE-PP 80R-FI	80	33	120	Tégőrgős	102	100 x 85	80 x 60	9	38
LE-PP 100G	B-PP 100G	LE-PP 100G-FI	100	37	150	Siklócsapágy	125	100 x 85	80 x 60	9	36
LE-PP 100R	B-PP 100R	LE-PP 100R-FI	100	37	150	Tégőrgős	125	100 x 85	80 x 60	9	36
LE-PP 125G	B-PP 125G	LE-PP 125G-FI	125	40	150	Siklócsapágy	150	100 x 85	80 x 60	9	40
LE-PP 125R	B-PP 125R	LE-PP 125R-FI	125	40	150	Tégőrgős	150	100 x 85	80 x 60	9	40
LE-PP 150G	B-PP 150G	LE-PP 150G-FI	150	50	300	Siklócsapágy	190	140 x 110	105 x 75-80	11	54
LE-PP 150R	B-PP 150R	LE-PP 150R-FI	150	50	300	Tégőrgős	190	140 x 110	105 x 75-80	11	54
LE-PP 200G	B-PP 200G	LE-PP 200G-FI	200	50	300	Siklócsapágy	235	140 x 110	105 x 75-80	11	54
LE-PP 200R	B-PP 200R	LE-PP 200R-FI	200	50	300	Tégőrgős	235	140 x 110	105 x 75-80	11	54

13

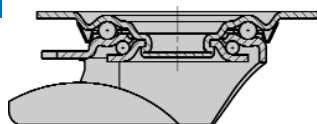

További információk az interneten: [www.blickle.com](http://www.blickle.com)

### Opciók / Tartozékok



	préselt acél porvédővel, horganyzott	"stop-top" fékkel	Írány-tartó (lose)* 1 x 360°	Írány-tartó (lose)* 1 x 360°
Technikai leírások oldala	79	77	78	78
Kiegészítő rendelési kód	-FA	-ST	RI-03.01	RI-03.03
Szállítható a köv. kerék-Ø [mm]	összes méret	150 + 200	100 + 125	150 + 200

\* csak fék nélküli forgóvillás kerekek számára

Sorozat: LER-PP

## Hátfuratos préselt acél forgóvillás kerekek

 120 - 300 kg



**Villa:** Sorozat LER - Acéllemezéből préselt, hátfuratos, forgóvilla dupla golyócsapággal a forgófejben, speciális Blickle-eljárással dinamikusan préselt, ezáltal minimálisra csökkentett a forgófej játéka és hosszú élettartam biztosított, stabil központi csappal. Csavarozott keréktengely, cinkkel bevont - krómzott. Részletes leírás: 62. és 76. oldal

**Kerekek:** Sorozat PP - Polipropilénből, fekete színű, ütészálló, korrózióálló, sikló- ill. tégőrgős csapággal. Részletes leírás: 255. és 46. oldal

Forgóvillás kerekek		Forgóvillás kerekek "stop-fix"								
Rendelési kód	Rendelési kód	Kerék-Ø [mm]	Kerék-szélesség [mm]	Téher-bírás [kg]	Csapágyazás	Beépítési magasság [mm]	Talp-Ø [mm]	Hát-furat-Ø [mm]	Offset [mm]	
LER-PP 80G	LER-PP 80G-FI	80	33	120	Siklócsapágy	102	70	13	38	
LER-PP 80R	LER-PP 80R-FI	80	33	120	Tégőrgős	102	70	13	38	
LER-PP 100G	LER-PP 100G-FI	100	37	150	Siklócsapágy	125	70	13	36	
LER-PP 100R	LER-PP 100R-FI	100	37	150	Tégőrgős	125	70	13	36	
LER-PP 125G	LER-PP 125G-FI	125	40	150	Siklócsapágy	150	70	13	40	
LER-PP 125R	LER-PP 125R-FI	125	40	150	Tégőrgős	150	70	13	40	
LER-PP 150G	LER-PP 150G-FI	150	50	300	Siklócsapágy	190	88	13	54	
LER-PP 150R	LER-PP 150R-FI	150	50	300	Tégőrgős	190	88	13	54	
LER-PP 200G	LER-PP 200G-FI	200	50	300	Siklócsapágy	235	88	13	54	
LER-PP 200R	LER-PP 200R-FI	200	50	300	Tégőrgős	235	88	13	54	

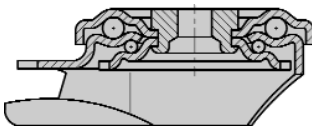

### Opciók / Tartozékok

préselt acél  
porvédővel,  
horganyzott

Technikai leírások oldala

79

Kiegészítő rendelési kód

-FA

Szállítható a köv. kerék-Ø [mm]

összes méret

Sorozat: L-PP, B-PP

## Préselt acél forgó- és fixvillás kerekek, közepes kivitel

 120 - 400 kg



**Villa:** Sorozat L/B - Acéllemezről préselt, forgóvilla dupla golyóscsapággal a megerősített forgófejben, speciális Blickle-eljárással dinamikusan préselt, ezáltal minimális csökkentett a forgófej játéka és rendkívül hosszú élettartam biztosított, stabil központi csappal (150+200 mm kerék-Ø), forgófejtomítás (kivéve 175x175 talpméretű villák), csavarozott keréktengely, cinkkel bevont - krómozott. Rögzítőtalp-ábrák: 71. oldal Részletes leírás: 62. és 76. oldal

**Kerekek:** Sorozat PP - Polipropilénből, fekete színű, ütészálló, korrózióálló, sikló- ill. tégörgős csapággal. Részletes leírás: 255. és 46. oldal

Forgóvillás kerekek	Fixvillás kerekek	Forgóvillás kerekek "stop-fix"	Kerék-Ø [mm]	Kerék-szélesség [mm]	Teherbírás [kg]	Csapágyazás	Beépítési magasság [mm]	Talpméret [mm]	Furat-távolság [mm]	Felfogató-furat-Ø [mm]	Offset forgóvilla [mm]
L-PP 80G	B-PP 80G	L-PP 80G-FI	80	33	120	Siklócsapágy	102	100 x 85	80 x 60	9	38
L-PP 80R	B-PP 80R	L-PP 80R-FI	80	33	120	Tégörgős	102	100 x 85	80 x 60	9	38
L-PP 100G	B-PP 100G	L-PP 100G-FI	100	37	160	Siklócsapágy	125	100 x 85	80 x 60	9	36
L-PP 100R	B-PP 100R	L-PP 100R-FI	100	37	160	Tégörgős	125	100 x 85	80 x 60	9	36
L-PP 125G	B-PP 125G	L-PP 125G-FI	125	40	200	Siklócsapágy	150	100 x 85	80 x 60	9	40
L-PP 125R	B-PP 125R	L-PP 125R-FI	125	40	200	Tégörgős	150	100 x 85	80 x 60	9	40
L-PP 150G	B-PP 150G	L-PP 150G-FI	150	50	300	Siklócsapágy	190	140 x 110	105 x 75-80	11	60
L-PP 150R	B-PP 150R	L-PP 150R-FI	150	50	300	Tégörgős	190	140 x 110	105 x 75-80	11	60
L-PP 200G	B-PP 200G	L-PP 200G-FI	200	50	400	Siklócsapágy	235	140 x 110	105 x 75-80	11	65
L-PP 200R	B-PP 200R	L-PP 200R-FI	200	50	400	Tégörgős	235	140 x 110	105 x 75-80	11	65

13

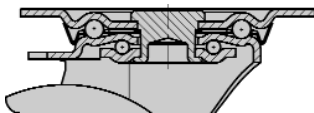

További információk az interneten: [www.blickle.com](http://www.blickle.com)

### Opciók / Tartozékok



	préselt acél porvédővel, horganyzott	"stop-top" fékkel	Irány-tartó (lose)* 1 x 360°	Irány-tartó (lose)* 1 x 360°
Technikai leírások oldala	79	77	78	78
Kiegészítő rendelési kód	-FA	-ST	RI-03.01	RI-05.03
Szállítható a köv. kerék-Ø [mm]	összes méret	összes méret	100 + 125	150 + 200

\* csak fék nélküli forgóvillás kerekek számára