















## Tartalomjegyzék: 5. fejezet

### Keréksorozatok

### Forgóvilla-sorozatok (kombinálva az adott keréksorozatokkal)

A hozzáillő fixvillás kerekeket lásd a táblázatokban

Keréksorozatok		LE	LER	LEZ	L					
	<b>VE</b> Sorozat VE Kerék-Ø [mm] 80 - 200 mm Teherbírás [kg] 50 - 205 kg <b>Oldal 126</b>	 LE-VE 80 - 200 mm 50 - 205 kg <b>127</b>	 LER-VE 80 - 200 mm 50 - 205 kg <b>128</b>	 LEZ-VE 80 - 200 mm 50 - 205 kg <b>129</b>						
	<b>V</b> Sorozat V Kerék-Ø [mm] 80 - 400 mm Teherbírás [kg] 50 - 800 kg <b>Oldal 130 - 131</b>				 L-V 80 - 280 mm 50 - 385 kg <b>132</b>					
	<b>VPP</b> Sorozat VPP Kerék-Ø [mm] 80 - 400 mm Teherbírás [kg] 50 - 350 kg <b>Oldal 133 - 134</b>	 LE-VPP 80 - 200 mm 50 - 205 kg <b>135</b>	 LER-VPP 80 - 200 mm 50 - 205 kg <b>136</b>	 LEZ-VPP 80 - 200 mm 50 - 205 kg <b>137</b>	 L-VPP 80 - 250 mm 50 - 295 kg <b>138</b>					
	<b>VPE</b> Sorozat VPE Kerék-Ø [mm] 146 - 260 mm Teherbírás [kg] 35 - 150 kg <b>Oldal 139</b>									
	<b>TPA/TPP</b> Sorozat TPA/TPP Kerék-Ø [mm] 80 - 200 mm Teherbírás [kg] 90 - 200 kg <b>Oldal 140</b>	 LE-TPA/TPP 80 - 200 mm 90 - 200 kg <b>141</b>	 LER-TPA/TPP 80 - 200 mm 90 - 200 kg <b>142</b>							

5



5

## **Szabvány tömör gumi és thermoplasztikus gumi futófelületű kerekek és görgők**

Sorozat: VE

## Kerekek szabvány tömör gumi futófelülettel, acélfelni

 50 - 205 kg



**Kerék:** Szabvány tömör gumi, fekete színű, 80° Shore A.  
**Felnik:** Acéllemezről préselt, tégörgős csapággal, cinkkel bevont - krómozott.  
Részletes leírás: 33. oldal

### Kerekek

Rendelési kód	Kerék-Ø (D) [mm]	Abronszélesség (T2) [mm]	Teherbírás [kg]	Csapágyazás	Tengelyfurat-Ø (d) [mm]	Agyfurathossz (T1) [mm]
<b>VE 80/12R</b>	80	25	50	Tégörgős	12	35
<b>VE 100/12R</b>	100	30	70	Tégörgős	12	45
<b>VE 125/12R</b>	125	37,5	100	Tégörgős	12	45
<b>VE 150/20R</b>	150	40	135	Tégörgős	20	60
<b>VE 160/20R</b>	160	40	135	Tégörgős	20	60
<b>VE 180/20R</b>	180	50	170	Tégörgős	20	60
<b>VE 200/20R</b>	200	50	205	Tégörgős	20	60

További kerék-Ø lásd V keréksorozatnál a 130. és 131. oldalon

### Opciók / Tartozékok



nyommentes, szürke kerékekkel

elektromosan vezetőkívitelben, fekete gumik

Technikai leírások oldala	33	33
Kiegészítő rendelési kód	-SG	-EL
Szállítható a köv. kerék-Ø [mm]	összes méret	összes méret

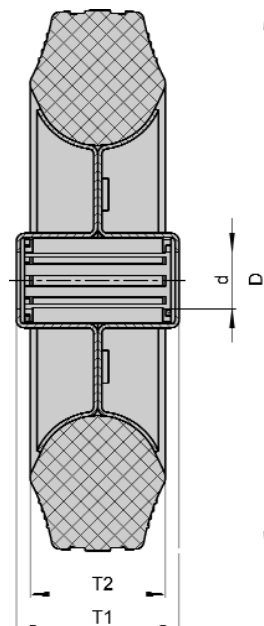

Sorozat: LE-VE, B-VE

## Acéllemez forgó- és fixvillás kerekek

 50 - 205 kg



**Villa:** Sorozat LE/B - Acéllemezről préselt, forgóvilla dupla golyóscsapággal a forgófejben, speciális Blickle-eljárással dinamikusan préselt, ezáltal minimálisra csökkentett a forgófej játéka és rendkívül hosszú élettartam biztosított, forgófejtomítással, csavarozott keréktengely, cinkkel kezelt - krómozott.  
Rögzítőtalp-ábrák: 71. oldal  
Részletes leírás: 62. és 76. oldal

**Kerekek:** Sorozat VE - Kerék: Szabvány tömörgumi, fekete színű, 80° Shore A  
Felni: Acéllemezről préselt, tégörgős csapággal, cinkkel bevont - krómozott.  
Részletes leírás: 126. és 33. oldal

Forgóvilla kerekek	Fixvilla kerekek	Forgóvilla kerekek "stop-fix"									
Rendelési kód	Rendelési kód	Rendelési kód	Kerék-Ø [mm]	Kerék-szélesség [mm]	Teherbírás [kg]	Csapágyazás	Beépítési magasság [mm]	Talp-méret [mm]	Furat-távolság [mm]	Felfogató-furat-Ø [mm]	Offset forgóvilla [mm]
LE-VE 80R	B-VE 80R	LE-VE 80R-FI	80	25	50	Tégörgős	102	100 x 85	80 x 60	9	38
LE-VE 100R	B-VE 100R	LE-VE 100R-FI	100	30	70	Tégörgős	125	100 x 85	80 x 60	9	36
LE-VE 125R	B-VE 125R	LE-VE 125R-FI	125	37,5	100	Tégörgős	150	100 x 85	80 x 60	9	40
LE-VE 150R	B-VE 150R	LE-VE 150R-FI	150	40	135	Tégörgős	190	140 x 110	105 x 75-80	11	54
LE-VE 160R	B-VE 160R	LE-VE 160R-FI	160	40	135	Tégörgős	195	140 x 110	105 x 75-80	11	54
LE-VE 180R	B-VE 180R	LE-VE 180R-FI	180	50	170	Tégörgős	215	140 x 110	105 x 75-80	11	54
LE-VE 200R	B-VE 200R	LE-VE 200R-FI	200	50	205	Tégörgős	235	140 x 110	105 x 75-80	11	54

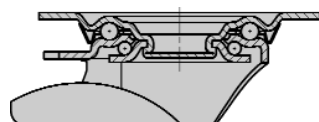

### Opciók / Tartozékok



	nyommentes, szürke kerékekkel	elektromosan vezetőkívitelben, fekete gumik	préselt acél porvédővel, horganyzott	stop-top fékkel	Irány-tartó (lose)* 1 x 360°	Irány-tartó (lose)* 1 x 360°
Technikai leírások oldala	33	33	79	77	78	78
Kiegészítő rendelési kód	-SG	-EL	-FA	-ST	RI-03.01	RI-03.03
Szállítható a köv. kerék-Ø [mm]	összes méret	összes méret	összes méret	150 - 200	100 + 125	150 - 200

\* csak fék nélküli forgóvilla kerekek számára

Sorozat: LER-VE

## Hátfuratos préselt acél forgóvilla kerekek

 50 - 205 kg



**Villa:** Sorozat LER - Acéllemezéből préselt, hátfuratos, forgóvilla dupla golyóscsapággal a forgófejben, speciális Blickle-eljárással dinamikusan préselt, ezáltal minimálisra csökkentett a forgófej játéka és hosszú élettartam biztosított, stabil központi csappal. Csavarozott keréktengely, cinkkel bevont - krómozott. Részletes leírás: 62. és 76. oldal

**Kerekek:** Sorozat VE - Kerék: Szabvány tömör gumí, fekete színű, 80° Shore A Felnik: Acéllemezéből préselt, tügörgős csapággal, cinkkel bevont - krómozott. Részletes leírás: 126. és 33. oldal

Forgóvilla kerekek		Forgóvilla kerekek "stop-fix"								
Rendelési kód	Rendelési kód	Kerék-Ø [mm]	Kerék-szélesség [mm]	Téher-bírás [kg]	Csapágyazás	Beépítési magasság [mm]	Talp-Ø [mm]	Hát-furat-Ø [mm]	Offset [mm]	
LER-VE 80R	LER-VE 80R-FI	80	25	50	Tügörgős	102	70	13	38	
LER-VE 100R	LER-VE 100R-FI	100	30	70	Tügörgős	125	70	13	36	
LER-VE 125R	LER-VE 125R-FI	125	37,5	100	Tügörgős	150	70	13	40	
LER-VE 150R	LER-VE 150R-FI	150	40	135	Tügörgős	190	88	13	54	
LER-VE 160R	LER-VE 160R-FI	160	40	135	Tügörgős	195	88	13	54	
LER-VE 180R	LER-VE 180R-FI	180	50	170	Tügörgős	215	88	13	54	
LER-VE 200R	LER-VE 200R-FI	200	50	205	Tügörgős	235	88	13	54	

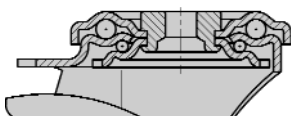

### Opciók / Tartozékok



	nyommentes, szürke kerékekkel	elektromosan vezetőkívitelben, fekete gumik	préselt acél porvédővel, horganyzott
Technikai leírások oldala	33	33	79
Kiegészítő rendelési kód	-SG	-EL	-FA
Szállítható a köv. kerék-Ø [mm]	összes méret	összes méret	összes méret

Sorozat: LEZ-VE

## Csapos préselt acél forgóvillás kerekek

 50 - 205 kg



**Villa:** Sorozat LEZ - Acéllemezről préselt, csapos, dupla golyóscsapággal a forgófejben, speciális Blickle-eljárással dinamikusán préselt, ezáltal minimálisan csökkentett a forgófej játéka és hosszú élettartam biztosított, stabil központi csappal. Csavarozott keréktengely, cinkkel bevont - krómozott. Részletes leírás: 62. és 76. oldal

**Kerekek:** Sorozat VE - Kerék: Szabvány tömörgumi, fekete színű, 80° Shore A Felnik: Acéllemezről préselt, tégörgős csapággal, cinkkel bevont - krómozott. Részletes leírás: 126. és 33. oldal

Forgóvillás kerekek		Forgóvillás kerekek "stop-fix"								
Rendelési kód	Rendelési kód	Kerék-Ø [mm]	Kerék-szélesség [mm]	Téher-bírás [kg]	Csapágyazás	Beépítési magasság [mm]	Csap-Ø [mm]	Csap-hossz [mm]	Offset [mm]	
LEZ-VE 80R	LEZ-VE 80R-FI	80	25	50	Tégörgős	102	20	50	38	
LEZ-VE 100R	LEZ-VE 100R-FI	100	30	70	Tégörgős	125	20	50	36	
LEZ-VE 125R	LEZ-VE 125R-FI	125	37,5	100	Tégörgős	150	20	50	40	
LEZ-VE 150R-22	LEZ-VE 150R-22-FI	150	40	135	Tégörgős	190	22	60	54	
LEZ-VE 150R-27	LEZ-VE 150R-27-FI	150	40	135	Tégörgős	190	27	60	54	
LEZ-VE 160R-22	LEZ-VE 160R-22-FI	160	40	135	Tégörgős	195	22	60	54	
LEZ-VE 160R-27	LEZ-VE 160R-27-FI	160	40	135	Tégörgős	195	27	60	54	
LEZ-VE 180R-22	LEZ-VE 180R-22-FI	180	50	170	Tégörgős	215	22	60	54	
LEZ-VE 180R-27	LEZ-VE 180R-27-FI	180	50	170	Tégörgős	215	27	60	54	
LEZ-VE 200R-22	LEZ-VE 200R-22-FI	200	50	205	Tégörgős	235	22	60	54	
LEZ-VE 200R-27	LEZ-VE 200R-27-FI	200	50	205	Tégörgős	235	27	60	54	

### Opciók / Tartozékok



	nyommentes, szürke kerékekkel	elektromosan vezeték kivételben, fekete gumik	préselt acél porvédővel, horganyzott
Technikai leírások oldala	33	33	79
Kiegészítő rendelési kód	-SG	-EL	-FA
Szállítható a köv. kerék-Ø [mm]	összes méret	összes méret	összes méret

Sorozat: V, kerék-Ø 80-200 mm

**Szabvány tömörgumi futófelületű kerekek,  
acéllemezből préselt felni,  
megerősített kivitel**

**50 - 300 kg**



**Kerék:** Szabvány tömörgumi, fekete színű, 80° Shore A.

**Felni:** Acéllemezből préselt, acél kerékaggyal, sikkó-, tügörgős ill. golyóscsapággal, cinkkel bevont - krómozott.

**Ez a speciális Blickle-felni konstrukció különösen stabil, extrém ütődésekkel szemben is, elegáns formatervezés**

**(prémium Design - "Die gute Industrieform").**

Részletes leírás: 33. oldal

**Kerekek**

Rendelési kód	Kerék-Ø (D) [mm]	Abrons- szélesség (T2) [mm]	Téher- bírási [kg]	Csapágyazás	Tengely- furat-Ø (d) [mm]	Agyfurat- hossz (T1) [mm]
<b>V 80/12R</b>	80	25	50	Tügörgős	12	35
<b>V 100/15R</b>	100	30	70	Tügörgős	15	45
<b>V 125/15R</b>	125	37,5	100	Tügörgős	15	45
<b>V 140/15R</b>	140	37,5	115	Tügörgős	15	45
<b>V 162/20G</b>	160	40	135	Sikkócsapágó	20	60
<b>V 162/20R</b>	160	40	135	Tügörgős	20	60
<b>V 182/20G</b>	180	50	170	Sikkócsapágó	20	60
<b>V 182/20R</b>	180	50	170	Tügörgős	20	60
<b>V 184/20-50K</b>	180	80	300	Golyóscsapágó	20	50
<b>V 202/20G</b>	200	50	205	Sikkócsapágó	20	60
<b>V 202/20R</b>	200	50	205	Tügörgős	20	60
<b>V 202/25R</b>	200	50	205	Tügörgős	25	60
<b>V 200/20K</b>	200	50	205	Golyóscsapágó	20	60
<b>V 200/25K</b>	200	50	205	Golyóscsapágó	25	60
<b>V 205/20R</b>	200	65	225	Tügörgős	20	60

**További kerék-Ø lásd a következő oldalon**

**Opciók / Tartozékok**



nyommentes, szürke  
kerékekkel

Technikai leírások oldala	33
Kiegészítő rendelési kód	-SG
Szállítható a köv. kerék-Ø [mm]	80-180x50, 200x50

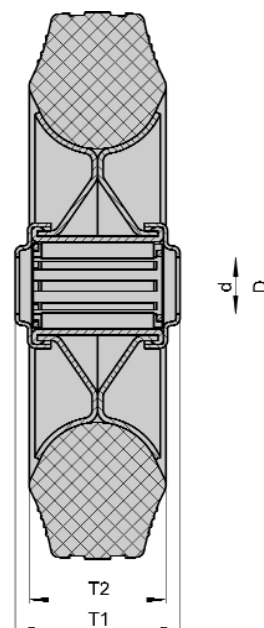

Sorozat: V, kerék-Ø 250-400 mm

## Szabvány tömör gumi kerekek, acélfelni

 295 - 800 kg



**Kerék:** Szabvány tömör gumi, fekete színű, 80° Shore A.

**Felni:** Acéllemezből préselt, acél kerékaggyal, sikló-, tégőrgős ill. golyóscsapággal, cinkkel bevont - krómozott.  
Részletes leírás: 33. oldal

### Kerekek

Rendelési kód	Kerék-Ø (D) [mm]	Abrons- szélesség (T2) [mm]	Teher- bírási [kg]	Csapágyazás	Tengely- furat-Ø (d) [mm]	Agyfurat- hossz (T1) [mm]
<b>V 252/25G</b>	250	60	295	Siklócsapágy	25	65
<b>V 252/25R</b>	250	60	295	Tégőrgős	25	65
<b>V 250/25K</b>	250	60	295	Golyóscsapágy	25	65
<b>V 254/25-65R</b>	250	75	320	Tégőrgős	25	65
<b>V 256/20-75K</b>	250	85	350	Golyóscsapágy	20	75
<b>V 256/25-75K</b>	250	85	350	Golyóscsapágy	25	75
<b>V 265/25-75G</b>	265	64	800 (Támasztó teher)	Siklócsapágy	25	75
<b>V 282/25R</b>	280	70	385	Tégőrgős	25	75
<b>V 302/25-50R</b>	300	60	300	Tégőrgős	25	50
<b>V 302/25-75R</b>	300	60	300	Tégőrgős	25	75
<b>V 302/30-55G</b>	300	60	700 (Támasztó teher)	Siklócsapágy	30	55
<b>V 350/25-80R</b>	350	70	300	Tégőrgős	25	80
<b>V 350/25-75K</b>	350	70	300	Golyóscsapágy	25	75
<b>V 400/25-90G</b>	400	75	300	Siklócsapágy	25	90
<b>V 400/25-75R</b>	400	75	300	Tégőrgős	25	75
<b>V 400/25-90R</b>	400	75	300	Tégőrgős	25	90
<b>V 402/25-90R</b>	400	80	475	Tégőrgős	25	90
<b>V 402/30-90K</b>	400	80	475	Golyóscsapágy	30	90

### Opciók / Tartozékok



nyommentes, szürke kerékekkel

Technikai leírások oldala	33
Kiegészítő rendelési kód	-SG
Szállítható a köv. kerék-Ø [mm]	250x60

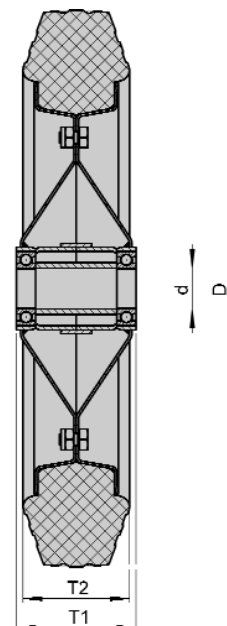



Sorozat: L-V, B-V, BH-V

## Préselt acél forgó- és fixvillás kerekek, közepes kivitel

 50 - 385 kg



**Villa:** Sorozat L/BH - Acéllemezről préselt, forgóvilla dupla golyóscsapággal a megerősített forgófejben, speciális Blickle-eljárással dinamikusán préselt, ezáltal minimálisra csökkentett a forgófej játéka és rendkívül hosszú élettartam biztosított, stabil központi csappal (160-280 mm kerék-Ø), forgófejtomítással (kivételek a 175 x 175 mm talpméretű villák), Csavarozott keréktengely, cinkkel bevont - krómozott.  
Rögzítőtalp-ábrák: 71. oldal  
Részletes leírás: 62. és 76. oldal

**Kerekek:** Sorozat V - Kerék: Szabvány tömör gumi, fekete színű, 80° Shore A.  
Felni: Acéllemezről préselt, acél kerékaggyal, tégőrgős ill. golyóscsapággal, cinkkel bevont - krómozott.

**Ez a speciális Blickle-felni konstrukció különösen stabil, extrém ütődésekkel szemben is, elegáns formatervezés (prémium Design - "Die gute Industrieform").**

Részletes leírás: 130. 131. és 33. oldal

Forgóvillás kerekek	Fixvillás kerekek	Forgóvillás kerekek "stop-fix"	Kerék-Ø [mm]	Kerék-szélesség [mm]	Teherbírás [kg]	Csapágyazás	Beépítési magasság [mm]	Talp-méret [mm]	Furat-távolság [mm]	Felfogató-furat-Ø [mm]	Offset forgóvilla [mm]
<b>L-V 80R</b>	<b>B-V 80R</b>	<b>L-V 80R-FI</b>	80	25	50	Tégőrgős	102	100 x 85	80 x 60	9	38
<b>L-V 100R</b>	<b>B-V 100R</b>	<b>L-V 100R-FI</b>	100	30	70	Tégőrgős	125	100 x 85	80 x 60	9	36
<b>L-V 125R</b>	<b>B-V 125R</b>	<b>L-V 125R-FI</b>	125	37,5	100	Tégőrgős	150	100 x 85	80 x 60	9	40
<b>L-V 140R</b>	<b>B-V 140R</b>	<b>L-V 140R-FI</b>	140	37,5	115	Tégőrgős	170	140 x 110	105 x 75-80	11	50
<b>L-V 162R</b>	<b>B-V 162R</b>	<b>L-V 162R-FI</b>	160	40	135	Tégőrgős	195	140 x 110	105 x 75-80	11	60
<b>L-V 182R</b>	<b>B-V 182R</b>	<b>L-V 182R-FI</b>	180	50	170	Tégőrgős	215	140 x 110	105 x 75-80	11	60
<b>L-V 202R</b>	<b>B-V 202R</b>	<b>L-V 202R-FI</b>	200	50	205	Tégőrgős	235	140 x 110	105 x 75-80	11	65
<b>L-V 200K</b>	<b>B-V 200K</b>	<b>L-V 200K-FI</b>	200	50	205	Golyóscsapágy	235	140 x 110	105 x 75-80	11	65
<b>L-V 205R</b>	<b>B-V 205R</b>	*	200	65	225	Tégőrgős	240	140 x 110	105 x 75-80	11	70
<b>L-V 252R-3</b>	<b>BH-V 252R</b>	*	250	60	295	Tégőrgős	295	140 x 110	105 x 75-80	11	77
<b>L-V 252R</b>		*	250	60	295	Tégőrgős	295	175 x 175	140 x 140	15	70
	<b>B-V 252R</b>		250	60	295	Tégőrgős	295	220 x 120	190 x 75	15	
<b>L-V 256K</b>		*	250	85	350	Golyóscsapágy	295	175 x 175	140 x 140	15	70
	<b>B-V 256K</b>		250	85	350	Golyóscsapágy	295	220 x 120	190 x 75	15	
<b>L-V 282R</b>		*	280	70	385	Tégőrgős	318	175 x 175	140 x 140	15	78
	<b>B-V 282R</b>		280	70	385	Tégőrgős	318	220 x 120	190 x 75	15	

\* "stop-top" rögzítés lásd Opciók / Tartozékok

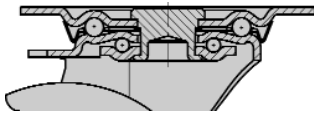

### Opciók / Tartozékok



	nyommentes, szürke kerékekkel	préselt acél porvédővel, horganyzott	stop-top fékkel	Íránytartó (lose)** 1 x 360°	Íránytartó (lose)** 1 x 360°
Technikai leírások oldala	33	79	77	78	78
Kiegészítő rendelési kód	-SG	-FA	-ST	RI-03.01	RI-05.03
Szállítható a köv. kerék-Ø [mm]	80 - 200x50, 250x60	80 - 200	összes méret	100 + 125	160-200x50

\*\* csak fék nélküli forgóvillás kerekek számára

Sorozat: VPP, kerék-Ø 80 - 180

## Kerekek szabvány tömörgumi futófelülettel, műanyag felni

 50 - 170 kg



**Kerék:** Szabvány tömörgumi, fekete színű, 80° Shore A, ill. 90° Shore A, a 80 x 32 mm. méretnél.  
**Felni:** Polipropilénből, ütésálló, korrózióálló, sikló-, tügörgős csapággal, fekete színű.  
Részletes leírás: 34. oldal

### Kerekek

Rendelési kód	Kerék-Ø (D) [mm]	Abronsz szélesség (T2) [mm]	Téherbírás [kg]	Csapágyazás	Tengelyfurat-Ø (d) [mm]	Agyfurat-hossz (T1) [mm]
VPP 80/12G	80	25	50	Siklócsapágy	12	35
VPP 80/12R	80	25	50	Tügörgős	12	35
VPP 82/12G	80	32	100	Siklócsapágy	12	35
VPP 100/12G	100	30	70	Siklócsapágy	12	45
VPP 100/15G	100	30	70	Siklócsapágy	15	45
VPP 100/12R	100	30	70	Tügörgős	12	45
VPP 100/15R	100	30	70	Tügörgős	15	45
VPP 125/12G	125	37,5	100	Siklócsapágy	12	45
VPP 125/15G	125	37,5	100	Siklócsapágy	15	45
VPP 125/12R	125	37,5	100	Tügörgős	12	45
VPP 125/15R	125	37,5	100	Tügörgős	15	45
VPP 140/15G	140	37,5	115	Siklócsapágy	15	45
VPP 140/15R	140	37,5	115	Tügörgős	15	45
VPP 150/20G	150	40	135	Siklócsapágy	20	60
VPP 150/20R	150	40	135	Tügörgős	20	60
VPP 160/20G	160	40	135	Siklócsapágy	20	60
VPP 160/20R	160	40	135	Tügörgős	20	60
VPP 180/20G	180	50	170	Siklócsapágy	20	60
VPP 180/20R	180	50	170	Tügörgős	20	60

További kerék-Ø lásd a következő oldalon

### Opciók / Tartozékok



nyommentes, szürke kerékekkel  
rozsdamentes tügörgős csapággal  
Nemesacél STARLOCK®-sapka

Technikai leírások oldala	34	57	79
Kiegészítő rendelési kód	-SG	-XR	ST-KA 12, 15, 20
Szállítható a köv. kerék-Ø [mm]	összes méret	érdeklődés alapján	összes tengelyfurat-Ø

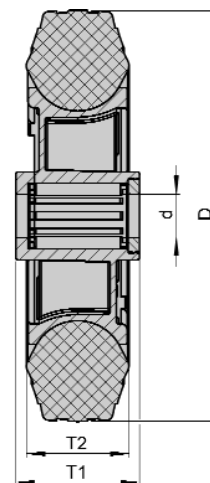

Sorozat: VPP, kerék-Ø 200 - 400

## Kerekek szabvány tömör gumi futófelülettel, műanyag felni

 205 - 350 kg



**Kerék:** Szabvány tömör gumi, fekete színű, 80° Shore A.  
**Felni:** Polipropilénből, ütésálló, korrózióálló, sikló-, tügörgős- ill. golyócsapággal, fekete színű.  
Részletes leírás: 34. oldal

### Kerekek

Rendelési kód	Kerék-Ø (D) [mm]	Abrons-szélesség (T2) [mm]	Téherbírás [kg]	Csapágyazás	Tengelyfurat-Ø (d) [mm]	Agyfurat-hossz (T1) [mm]
VPP 200/20G	200	50	205	Siklócsapágy	20	60
VPP 200/25G	200	50	205	Siklócsapágy	25	60
VPP 200/20R	200	50	205	Tügörgős	20	60
VPP 200/20K	200	50	205	Golyócsapágy	20	60
VPP 205/20G	200	65	205	Siklócsapágy	20	60
VPP 250/20-74G	250	60	295	Siklócsapágy	20	74
VPP 250/25G	250	60	295	Siklócsapágy	25	65
VPP 250/25-74G	250	60	295	Siklócsapágy	25	74
VPP 250/25R	250	60	295	Tügörgős	25	65
VPP 250/20K	250	60	295	Golyócsapágy	20	65
VPP 250/25K	250	60	295	Golyócsapágy	25	65
VPP 254/25G	250	75	300	Siklócsapágy	25	65
VPP 254/25R	250	75	300	Tügörgős	25	65
VPP 256/20G	250	85	250	Siklócsapágy	20	75
VPP 256/20R	250	85	250	Tügörgős	20	75
VPP 300/25G	300	60	250	Siklócsapágy	25	60
VPP 355/25R	355	75	300	Tügörgős	25	75
VPP 400/25G	400	90	350	Siklócsapágy	25	75
VPP 400/25R	400	90	350	Tügörgős	25	75

### Opciók / Tartozékok



nyommentes, szürke kerékekkel  
rozsdamentes tügörgős csapággal  
Nemesacél STARLOCK®-sapka

Technikai leírások oldala	34	57	79
Kiegészítő rendelési kód	-SG	-XR	ST-KA 20, 25
Szállítható a köv. kerék-Ø [mm]	200x50 + 250x60	érdeklődés alapján	összes tengelyfurat-Ø

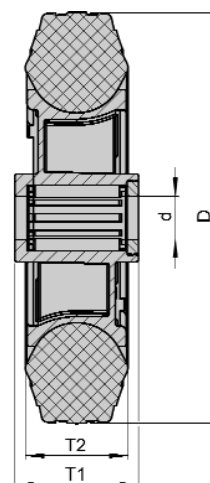

Sorozat: LE-VPP, B-VPP

## Acéllemez forgó- és fixvillás kerekek

50 - 205 kg



**Villa:** Sorozat LE/B - Acéllemezről préselt, forgóvilla dupla golyóscsapággal a forgófejben, speciális Blickle-eljárással dinamikusan préselt, ezáltal minimálisra csökkentett a forgófej játéka és rendkívül hosszú élettartam biztosított, forgófejtomítással, csavarozott kerékentelgy, cinkkel kezelt - krómzott.  
Rögzítőtálcák: 71. oldal  
Részletes leírás: 62. és 76. oldal

**Kerekek:** Sorozat VPP - Kerék: Szabvány tömörgumi, fekete színű, 80° Shore A. ill. 90° Shore A, a 80 x 32 mm. méretnél.

Felnik: Polipropilénből, ütészálló, korrózióálló, síkló-, ill. tügörgős csapággal, fekete színű.  
Részletes leírás: 133, 134. és 34. oldal

Forgóvillás kerekek	Fixvillás kerekek	Forgóvillás kerekek "stop-fix"									
Rendelési kód	Rendelési kód	Rendelési kód	Kerék-Ø [mm]	Kerék-szélesség [mm]	Teherbírás [kg]	Csapágyazás	Beépítési magasság [mm]	Talp-méret [mm]	Furat-távolság [mm]	Felfogató-furat-Ø [mm]	Offset forgóvilla [mm]
LE-VPP 80G	B-VPP 80G	LE-VPP 80G-FI	80	25	50	Siklócsapágy	102	100 x 85	80 x 60	9	38
LE-VPP 80R	B-VPP 80R	LE-VPP 80R-FI	80	25	50	Tügörgős	102	100 x 85	80 x 60	9	38
LE-VPP 82G	B-VPP 82G	LE-VPP 82G-FI	80	32	100	Siklócsapágy	102	100 x 85	80 x 60	9	38
LE-VPP 100G	B-VPP 100G	LE-VPP 100G-FI	100	30	70	Siklócsapágy	125	100 x 85	80 x 60	9	36
LE-VPP 100R	B-VPP 100R	LE-VPP 100R-FI	100	30	70	Tügörgős	125	100 x 85	80 x 60	9	36
LE-VPP 125G	B-VPP 125G	LE-VPP 125G-FI	125	37,5	100	Siklócsapágy	150	100 x 85	80 x 60	9	40
LE-VPP 125R	B-VPP 125R	LE-VPP 125R-FI	125	37,5	100	Tügörgős	150	100 x 85	80 x 60	9	40
LE-VPP 150G	B-VPP 150G	LE-VPP 150G-FI	150	40	135	Siklócsapágy	190	140 x 110	105 x 75-80	11	54
LE-VPP 150R	B-VPP 150R	LE-VPP 150R-FI	150	40	135	Tügörgős	190	140 x 110	105 x 75-80	11	54
LE-VPP 160G	B-VPP 160G	LE-VPP 160G-FI	160	40	135	Siklócsapágy	195	140 x 110	105 x 75-80	11	54
LE-VPP 160R	B-VPP 160R	LE-VPP 160R-FI	160	40	135	Tügörgős	195	140 x 110	105 x 75-80	11	54
LE-VPP 180G	B-VPP 180G	LE-VPP 180G-FI	180	50	170	Siklócsapágy	215	140 x 110	105 x 75-80	11	54
LE-VPP 180R	B-VPP 180R	LE-VPP 180R-FI	180	50	170	Tügörgős	215	140 x 110	105 x 75-80	11	54
LE-VPP 200G	B-VPP 200G	LE-VPP 200G-FI	200	50	205	Siklócsapágy	235	140 x 110	105 x 75-80	11	54
LE-VPP 200R	B-VPP 200R	LE-VPP 200R-FI	200	50	205	Tügörgős	235	140 x 110	105 x 75-80	11	54

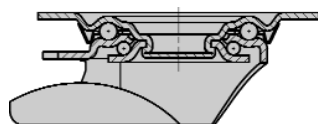

### Opciók / Tartozékok



	nyommentes, szürke kerékekkel	préselt acél porvédővel, horganyzott	stop-top fékkel	Írány-tartó (lose)* 1 x 360°	Írány-tartó (lose)* 1 x 360°
Technikai leírások oldala	34	79	77	78	78
Kiegészítő rendelési kód	-SG	-FA	-ST	RI-03.01	RI-03.03
Szállítható a köv. kerék-Ø [mm]	összes méret	összes méret	150 - 200	100 + 125	150 - 200

\* csak fék nélküli forgóvillás kerekek számára

Sorozat: LER-VPP

## Hátfuratos préselt acél forgóvilla kerekek

 50 - 205 kg



**Villa:** Sorozat LER - Acéllemezéből préselt, hátfuratos, forgóvilla dupla golyócsapággal a forgófejben, speciális Blickle-eljárással dinamikusán préselt, ezáltal minimálisra csökkentett a forgófej játéka és hosszú élettartam biztosított, stabil központi csappal. Csavarozott keréktengely, cinkkel bevont - krómozott. Részletes leírás: 62. és 76. oldal

**Kerekek:** Sorozat VPP - Kerék: Szabvány tömörgumi, fekete színű, 80° Shore A. ill. 90° Shore A, a 80 x 32 mm. méretnél.

Felnik: Polipropilénből, ütészálló, korrózióálló, siklócsapággal, fekete színű.

Részletes leírás: 133, 134. és 34. oldal

Forgóvilla kerekek		Forgóvilla kerekek "stop-fix"								
Rendelési kód	Rendelési kód	Kerék-Ø [mm]	Kerék-szélesség [mm]	Teherbírási [kg]	Csapágyazás	Beépítési magasság [mm]	Talp-Ø [mm]	Hátfurat-Ø [mm]	Offset [mm]	
LER-VPP 80G	LER-VPP 80G-FI	80	25	50	Siklócsapágy	102	70	13	38	
LER-VPP 82G	LER-VPP 82G-FI	80	32	100	Siklócsapágy	102	70	13	38	
LER-VPP 100G	LER-VPP 100G-FI	100	30	70	Siklócsapágy	125	70	13	36	
LER-VPP 125G	LER-VPP 125G-FI	125	37,5	100	Siklócsapágy	150	70	13	40	
LER-VPP 150G	LER-VPP 150G-FI	150	40	135	Siklócsapágy	190	88	13	54	
LER-VPP 160G	LER-VPP 160G-FI	160	40	135	Siklócsapágy	195	88	13	54	
LER-VPP 180G	LER-VPP 180G-FI	180	50	170	Siklócsapágy	215	88	13	54	
LER-VPP 200G	LER-VPP 200G-FI	200	50	205	Siklócsapágy	235	88	13	54	

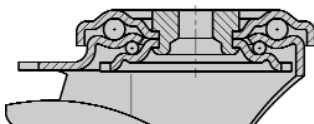

### Opciók / Tartozékok



nyommentes, szürke kerékekkel

préselt acél porvédővel, horganyzott

Technikai leírások oldala

34

79

Kiegészítő rendelési kód

-SG

-FA

Szállítható a köv. kerék-Ø [mm]

összes méret

összes méret

Sorozat: LEZ-VPP

## Csapos préselt acél forgóvillás kerekek

 50 - 205 kg



**Villa:** Sorozat LEZ - Acéllemezből préselt, csapos, dupla golyócsapággal a forgófejben, speciális Blickle-eljárással dinamikusan préselt, ezáltal minimálisra csökkentett a forgófej játéka és hosszú élettartam biztosított, stabil központi csappal. Csavarozott keréktengely, cinkkel bevont - krómozott.  
Részletes leírás: 62. és 76. oldal

**Kerekek:** Sorozat VPP - Kerék: Szabvány tömörgumi, fekete színű, 80° Shore A. ill. 90° Shore A, a 80 x 32 mm. méretnél.

Felnik: Polipropilénből, ütészálló, korrózióálló, siklócsapággal, fekete színű.  
Részletes leírás: 133, 134. és 34. oldal

Forgóvillás kerekek		Forgóvillás kerekek "stop-fix"		Kerék-Ø [mm]	Kerék-szélesség [mm]	Teherbírás [kg]	Csapágyazás	Beépítési magasság [mm]	Csap-Ø [mm]	Csap-hossz [mm]	Offset [mm]
Rendelési kód	Rendelési kód	Rendelési kód	Rendelési kód								
LEZ-VPP 80G	LEZ-VPP 80G-FI	80	25	50	Siklócsapágy	102	20	50	38		
LEZ-VPP 82G	LEZ-VPP 82G-FI	80	32	100	Siklócsapágy	102	20	50	38		
LEZ-VPP 100G	LEZ-VPP 100G-FI	100	30	70	Siklócsapágy	125	20	50	36		
LEZ-VPP 125G	LEZ-VPP 125G-FI	125	37,5	100	Siklócsapágy	150	20	50	40		
LEZ-VPP 150G-22	LEZ-VPP 150G-22-FI	150	40	135	Siklócsapágy	190	22	60	54		
LEZ-VPP 150G-27	LEZ-VPP 150G-27-FI	150	40	135	Siklócsapágy	190	27	60	54		
LEZ-VPP 160G-22	LEZ-VPP 160G-22-FI	160	40	135	Siklócsapágy	195	22	60	54		
LEZ-VPP 160G-27	LEZ-VPP 160G-27-FI	160	40	135	Siklócsapágy	195	27	60	54		
LEZ-VPP 180G-22	LEZ-VPP 180G-22-FI	180	50	170	Siklócsapágy	215	22	60	54		
LEZ-VPP 180G-27	LEZ-VPP 180G-27-FI	180	50	170	Siklócsapágy	215	27	60	54		
LEZ-VPP 200G-22	LEZ-VPP 200G-22-FI	200	50	205	Siklócsapágy	235	22	60	54		
LEZ-VPP 200G-27	LEZ-VPP 200G-27-FI	200	50	205	Siklócsapágy	235	27	60	54		

### Opciók / Tartozékok



nyommentes, szürke kerékekkel

préselt acél porvédővel, horganyzott

Technikai leírások oldala

34

79

Kiegészítő rendelési kód

-SG

-FA

Szállítható a köv. kerék-Ø [mm]

összes méret

összes méret

Sorozat: L-VPP, B-VPP, BH-VPP

**Préselt acél forgó- és fixvillás kerekek, közepes kivitel**

50 - 295 kg



**Villa:** Sorozat L/BH - Acéllemezből préselt, forgóvilla dupla golyóscsapággal a megerősített forgófejben, speciális Blickle-eljárással dinamikusán préselt, ezáltal minimálisan csökkentett a forgófej játéka és rendkívül hosszú élettartam biztosított, stabil központi csappal (160-250 mm kerék-Ø), forgófejtomítással (kivétel a 175 x 175 mm talpméretű villák), csavarozott keréktengely, cinkkel bevont - krómozott. Rögzítőtalp-ábrák: 71. oldal Részletes leírás: 62. és 76. oldal

**Kerekek:** Sorozat VPP - Kerék: Szabvány tömörgumi, fekete színű, 80° Shore A. ill. 90° Shore A, a 80 x 32 mm méretnél.  
Felni: Polipropilénből, ütésálló, korrózióálló, sikló-, tűgörgős- ill. golyóscsapággal, fekete színű. Részletes leírás: 133, 134. és 34. oldal

Forgóvillás kerekek	Fixvillás kerekek	Forgóvillás kerekek "stop-fix"	Kerék-Ø [mm]	Kerék-szélesség [mm]	Teherbírás [kg]	Csapágyazás	Beépítési magasság [mm]	Talp-méret [mm]	Furat-távolság [mm]	Felfogató-furat-Ø [mm]	Offset forgóvilla [mm]
Rendelési kód	Rendelési kód	Rendelési kód									
L-VPP 80G	B-VPP 80G	L-VPP 80G-FI	80	25	50	Siklócsapágy	102	100 x 85	80 x 60	9	38
L-VPP 80R	B-VPP 80R	L-VPP 80R-FI	80	25	50	Tűgörgős	102	100 x 85	80 x 60	9	38
L-VPP 82G	B-VPP 82G	L-VPP 82G-FI	80	32	100	Siklócsapágy	102	100 x 85	80 x 60	9	38
L-VPP 100G	B-VPP 100G	L-VPP 100G-FI	100	30	70	Siklócsapágy	125	100 x 85	80 x 60	9	36
L-VPP 100R	B-VPP 100R	L-VPP 100R-FI	100	30	70	Tűgörgős	125	100 x 85	80 x 60	9	36
L-VPP 125G	B-VPP 125G	L-VPP 125G-FI	125	37,5	100	Siklócsapágy	150	100 x 85	80 x 60	9	40
L-VPP 125R	B-VPP 125R	L-VPP 125R-FI	125	37,5	100	Tűgörgős	150	100 x 85	80 x 60	9	40
L-VPP 140G	B-VPP 140G	L-VPP 140G-FI	140	37,5	115	Siklócsapágy	170	140 x 110	105 x 75-80	11	50
L-VPP 140R	B-VPP 140R	L-VPP 140R-FI	140	37,5	115	Tűgörgős	170	140 x 110	105 x 75-80	11	50
L-VPP 160G	B-VPP 160G	L-VPP 160G-FI	160	40	135	Siklócsapágy	195	140 x 110	105 x 75-80	11	60
L-VPP 160R	B-VPP 160R	L-VPP 160R-FI	160	40	135	Tűgörgős	195	140 x 110	105 x 75-80	11	60
L-VPP 180G	B-VPP 180G	L-VPP 180G-FI	180	50	170	Siklócsapágy	215	140 x 110	105 x 75-80	11	60
L-VPP 180R	B-VPP 180R	L-VPP 180R-FI	180	50	170	Tűgörgős	215	140 x 110	105 x 75-80	11	60
L-VPP 200G	B-VPP 200G	L-VPP 200G-FI	200	50	205	Siklócsapágy	235	140 x 110	105 x 75-80	11	65
L-VPP 200R	B-VPP 200R	L-VPP 200R-FI	200	50	205	Tűgörgős	235	140 x 110	105 x 75-80	11	65
L-VPP 200K	B-VPP 200K	L-VPP 200K-FI	200	50	205	Golyóscsapágy	235	140 x 110	105 x 75-80	11	65
L-VPP 250G-3	BH-VPP 250G	*	250	60	295	Siklócsapágy	295	140 x 110	105 x 75-80	11	77
L-VPP 250R-3	BH-VPP 250R	*	250	60	295	Tűgörgős	295	140 x 110	105 x 75-80	11	77
L-VPP 256G	B-VPP 256G	*	250	85	250	Siklócsapágy	295	175 x 175	140 x 140	15	70
			250	85	250	Siklócsapágy	295	220 x 120	190 x 75	15	

\* "stop-top" rögzítés lásd Opciók / Tartozékok

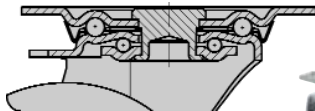

**Opciók / Tartozékok**

	nyommentes, szürke kerékekkel	préselt acél porvédővel, horganyzott	stop-top fékkel	Írány-tartó (lose)** 1 x 360°	Írány-tartó (lose)** 1 x 360°
Technikai leírások oldala	34	79	77	78	78
Kiegészítő rendelési kód	-SG	-FA	-ST	RI-03.01	RI-05.03
Szállítható a köv. kerék-Ø [mm]	80 - 250x60	80 - 200	összes méret	100 + 125	160 - 200

\*\* csak fék nélküli forgóvillás kerekek számára

Sorozat: VPE

## Szabvány tömör gumi futófelületű kerekek, műanyag felni

 35 - 150 kg



**Kerék:** Szabvány tömör gumi, fekete színű, 146-180 mm kerék- $\emptyset$ : 80° Shore A, 260 mm kerék- $\emptyset$ : 55° Shore A.  
**Felni:** Polipropilénből, ütésálló, korrózióálló, siklócsapággal, könnyített kivitel. Fekete színű.  
Részletes leírás: 34. oldal

### Kerekek

Rendelési kód	Kerék- $\emptyset$ (D) [mm]	Abronsz- szélesség (T2) [mm]	Té- bírá- s [kg]	Csapágyazás	Tengely- furat- $\emptyset$ (d) [mm]	Agyfura- t-hossz (T1) [mm]
<b>VPE 146/12G</b>	146	32	35	Siklócsapágy	12	33
<b>VPE 165/12G</b>	165	32	40	Siklócsapágy	12	33
<b>VPE 180/12G</b>	180	32	45	Siklócsapágy	12	33
<b>VPE 180/20G</b>	180	32	45	Siklócsapágy	20	33
<b>VPE 260/20G</b>	260	85	150	Siklócsapágy	20	88

### Opciók / Tartozékok



piros felnival Nemesacél  
STARLOCK<sup>®</sup>-sapka

Technikai leírások oldala	34	79
Kiegészítő rendelési kód	-ROT	ST-KA 12, 20
Szállítható a köv. kerék- $\emptyset$ [mm]	260	összes tengelyfurat- $\emptyset$

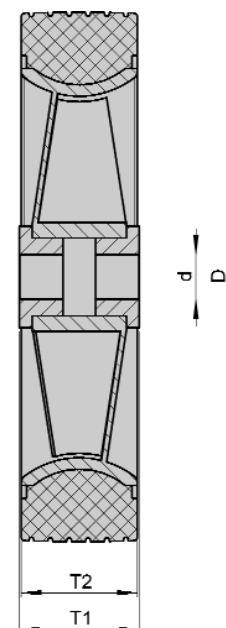



Sorozat: TPA, TPP

## Thermoplasztikus gumi futófelületű kerekek, műanyag kerékagy

 90 - 200 kg



Sorozat TPA



Sorozat TPP



**Futófelület:** Thermoplasztikus gumból, szürke színű, nyommentes, 85° Shore A.  
**Kerékagy:** Polipropilénből, világosszürke színű, "-ELS" kivételben (lásd Opciók / Tartozékok) fekete színű, sikló- ill. golyóscsapágyal. A golyóscsapágyas kivitelek szabvány szerint műanyag porvédővel kerülnek szállításra. Részletes leírás: 30 és 34. oldal

### Kerekek

Rendelési kód	Kerék-Ø (D) [mm]	Kerék-szélesség (T2) [mm]	Teherbírás [kg]	Csapágyazás	Tengelyfurat-Ø (d) [mm]	Agyfurat-hossz (T1) [mm]
<b>TPA 80/12G</b>	80	32	90	Siklócsapágy	12	35
<b>TPA 102/12G</b>	100	32	100	Siklócsapágy	12	45
<b>TPA 127/12G</b>	125	32	110	Siklócsapágy	12	45
<b>TPP 160/12KD</b>	160	40	180	Golyóscsapágy	12	62
<b>TPP 200/12KD</b>	200	40	200	Golyóscsapágy	12	62

5

További információk az interneten: [www.blickle.com](http://www.blickle.com)

### Opciók / Tartozékok



elektromosan vezető kivételben, nyommentes szürke

Technikai leírások oldala	30
Kiegészítő rendelési kód	-ELS
Szállítható a köv. kerék-Ø [mm]	80 - 125

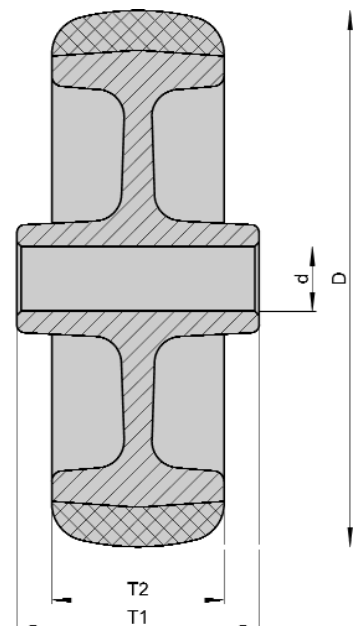

Sorozat: LE-TPA, LE-TPP, B-TPA, B-TPP

## Acéllemez forgó- és fixvillás kerekek

90 - 200 kg



**Villa:** Sorozat LE/B - Acéllemezről préselt, forgóvilla dupla golyócsapággal a forgófejben, speciális Blickle-eljárással dinamikusán préselt, ezáltal minimálisra csökkentett a forgófej játéka és rendkívül hosszú élettartam biztosított, forgófejtitéssel, csavarozott keréktengely, cinkkel kezelt - krómozott.  
Rögzítőtalp-ábrák: 71. oldal  
Részletes leírás: 62. és 76. oldal

**Kerekek:** Sorozat TPA/TPP - Futófelület: Thermoplasztikus gumiból, szürke színű, nyommentes, 85° Shore A. Kerékagy: Polipropilénből, világosszürke színű, "-ELS" kivitelben (lásd Opciók / Tartozékok) fekete színű, sikló- ill. golyócsapággal. A golyócsapágyas kivitelek szabvány szerint műanyag porvédővel kerülnek szállításra. Részletes leírás: 140, 30 és 34. oldal

Forgóvillás kerekek	Fixvillás kerekek	Forgóvillás kerekek "stop-fix"									
Rendelési kód	Rendelési kód	Rendelési kód	Kerék-Ø (D) [mm]	Kerék-szélesség [mm]	Teherbírás [kg]	Csapágyazás	Beépítési magasság [mm]	Talp-méret [mm]	Furat-távolság [mm]	Felfogató-furat-Ø [mm]	Offset [mm]
LE-TPA 80G	B-TPA 80G	LE-TPA 80G-FI	80	32	90	Siklócsapágy	102	100 x 85	80 x 60	9	38
LE-TPA 102G	B-TPA 102G	LE-TPA 102G-FI	100	32	100	Siklócsapágy	125	100 x 85	80 x 60	9	36
LE-TPA 127G	B-TPA 127G	LE-TPA 127G-FI	125	32	110	Siklócsapágy	150	100 x 85	80 x 60	9	40
LE-TPP 160KD	B-TPP 160KD	LE-TPP 160KD-FI	160	40	180	Golyócsapágy	195	140 x 110	105 x 75-80	11	54
LE-TPP 200KD	B-TPP 200KD	LE-TPP 200KD-FI	200	40	200	Golyócsapágy	235	140 x 110	105 x 75-80	11	54

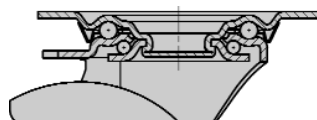

### Opciók / Tartozékok



elektromosan vezető kivitelben, nyommentes szürke

Technikai leírások oldala	30
Kiegészítő rendelési kód	-ELS
Szállítható a köv. kerék-Ø [mm]	80 - 125

Sorozat: LER-TPA, LER-TPP

## Hátfuratos préselt acél forgóvilla kerekek

 90 - 200 kg



**Villa:** Sorozat LER - Acéllemezéből préselt, hátfuratos, forgóvilla dupla golyóscsapággal a forgófejben, speciális Blickle-eljárással dinamikusan préselt, ezáltal minimálisan csökkentett a forgófej játéka és hosszú élettartam biztosított, stabil központi csappal. Csavarozott keréktengely, cinkkel bevont - krómozott. Részletes leírás: 62. és 76. oldal

**Kerekek:** Sorozat TPA/TPP - Futófelület: Thermoplasztikus gumiból, szürke színű, nyommentes, 85° Shore A. Kerékgagy: Polipropilénből, világosszürke színű, "-ELS" kivitelben (lásd Opciók / Tartozékok) fekete színű, sikló- ill. golyóscsapággal. A golyóscsapágyas kivitelek szabvány szerint műanyag porvédővel kerülnek szállításra. Részletes leírás: 140, 30 és 34. oldal

Forgóvilla kerekek		Forgóvilla kerekek "stop-fix"		Kerék-Ø (D) [mm]	Kerék-szélesség [mm]	Teherbírás [kg]	Csapágyazás	Beépítési magasság [mm]	Talp-Ø [mm]	Hát-furat-Ø [mm]	Offset [mm]
Rendelési kód	Rendelési kód	Rendelési kód	Rendelési kód								
LER-TPA 80G	LER-TPA 80G-FI	LER-TPA 102G	LER-TPA 102G-FI	80	32	90	Siklócsapágy	102	70	13	38
LER-TPA 127G	LER-TPA 127G-FI	LER-TPP 160KD	LER-TPP 160KD-FI	100	32	100	Siklócsapágy	125	70	13	36
LER-TPP 160KD	LER-TPP 160KD-FI	LER-TPP 200KD	LER-TPP 200KD-FI	125	32	110	Siklócsapágy	150	70	13	40
LER-TPP 200KD	LER-TPP 200KD-FI			160	40	180	Golyóscsapágy	195	88	13	54
				200	40	200	Golyóscsapágy	235	88	13	54

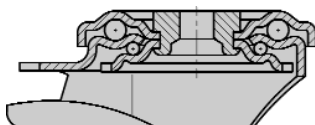

### Opciók / Tartozékok

	elektromosan vezető kivitelben, nyommentes szürke
Technikai leírások oldala	30
Kiegészítő rendelési kód	-ELS
Szállítható a köv. kerék-Ø [mm]	80 - 125

